

# Nokia 2720 fold User Guide

9216502  
Issue 1

<b>Contents</b>	
<b>Safety</b>	<b>4</b>
<b>Get started</b>	<b>5</b>
Install SIM card and battery	5
Charge the battery	5
Antenna	5
Headset	5
Magnets and magnetic fields	6
Keys and parts	6
Switch on and off	6
Standby mode	6
Volume key functions when the fold is closed	7
Keypad lock	7
Functions without a SIM card	7
Applications running in background	7
<b>General information</b>	<b>7</b>
About your device	7
Network services	8
Shared memory	8
Access codes	8
PUK codes	9
Support	9
<b>Calls</b>	<b>9</b>
Make and answer a call	9
Loudspeaker	9
Dialing shortcuts	9
<b>Write text</b>	<b>10</b>
Text modes	10
Traditional text input	10
Predictive text input	10
<b>Navigate the menus</b>	<b>10</b>
<b>Messaging</b>	<b>11</b>
Text and multimedia messages	11
E-mail	12
Flash messages	12
Nokia Xpress audio messages	12
Instant messaging	13
Voice messages	13
Message settings	13
<b>Contacts</b>	<b>13</b>
<b>Call log</b>	<b>14</b>
<b>Settings</b>	<b>14</b>
Profiles	14
Tones	14
Display	14
Date and time	14
Shortcuts	14
Synchronization and backup	15
Connectivity	15
Call and phone	16
Accessories	16
Configuration	16
Restore factory settings	17
<b>Operator menu</b>	<b>17</b>
<b>Gallery</b>	<b>17</b>
<b>Media</b>	<b>18</b>
Camera and video	18
FM radio	18
Voice recorder	19
Music player	19
<b>Applications</b>	<b>19</b>
<b>Organizer</b>	<b>20</b>
Alarm clock	20
Calendar and to-do list	20
<b>Web or Internet</b>	<b>20</b>
Connect to a web service	21

---

<b>SIM services</b>	<b>21</b>
<b>Green tips</b>	<b>21</b>
Save energy	21
Recycle	21
Learn more	22
<b>Accessories</b>	<b>23</b>
<b>Battery</b>	<b>23</b>
Battery and charger information	23
Nokia battery authentication guidelines	23
<b>Taking care of your device</b>	<b>24</b>
Recycle	24
<b>Additional safety information</b>	<b>24</b>
Small children	24
Operating environment	24
Medical devices	24
Hearing aids	25
Vehicles	25
Potentially explosive environments	25
Emergency calls	25
Certification information (SAR)	26
<b>Index</b>	<b>27</b>

## Safety

Read these simple guidelines. Not following them may be dangerous or illegal. Read the complete user guide for further information.

## WATER-RESISTANCE



Your device is not water-resistant. Keep it dry.

## SWITCH ON SAFELY



Do not switch the device on when wireless phone use is prohibited or when it may cause interference or danger.

## ROAD SAFETY COMES FIRST



Obey all local laws. Always keep your hands free to operate the vehicle while driving. Your first consideration while driving should be road safety.

## INTERFERENCE



All wireless devices may be susceptible to interference, which could affect performance.

## SWITCH OFF IN RESTRICTED AREAS



Follow any restrictions. Switch the device off in aircraft, near medical equipment, fuel, chemicals, or blasting areas.

## QUALIFIED SERVICE



Only qualified personnel may install or repair this product.

## ACCESSORIES AND BATTERIES



Use only approved accessories and batteries. Do not connect incompatible products.

## Get started

### Install SIM card and battery

Safe removal. Always switch the device off and disconnect the charger before removing the battery.

The SIM card and its contacts can be easily damaged by scratches or bending, so be careful when handling, inserting, or removing the card.



- 1 Press and slide the back cover towards the bottom of the phone, and remove it (1).
- 2 Remove the battery (2).
- 3 Open the SIM card holder (3), insert the SIM card with the contact surface facing down (4), and close the holder (5).
- 4 Insert the battery (6), and replace the back cover (7).

### Charge the battery

Your battery has been partially charged at the factory. If the device indicates a low charge, do the following:



- 1 Connect the charger to a wall outlet.
- 2 Connect the charger to the device.
- 3 When the device indicates a full charge, disconnect the charger from the device, then from the wall outlet.

You do not need to charge the battery for a specific length of time, and you can use the device while it charges. If the battery is completely without charge, it may take several minutes before the charging indicator appears on the display or before any calls can be made.

### Antenna



Your device may have internal and external antennas. Avoid touching the antenna area unnecessarily while the antenna is transmitting or receiving. Contact with antennas affects the communication quality and may cause a higher power level during operation and may reduce the battery life.

The figure shows the antenna area marked in grey.

### Headset

#### Warning:

When you use the headset, your ability to hear outside sounds may be affected. Do not use the headset where it can endanger your safety.

## 6 Get started

When connecting any external device or any headset, other than those approved by Nokia for use with this device, to the Nokia AV Connector, pay special attention to volume levels.

Do not connect products that create an output signal as this may cause damage to the device. Do not connect any voltage source to the Nokia AV Connector.

### Magnets and magnetic fields

Keep your device away from magnets or magnetic fields.

### Keys and parts

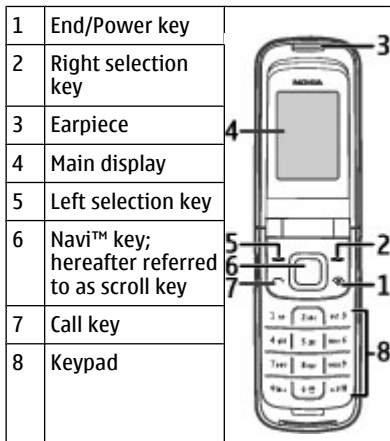

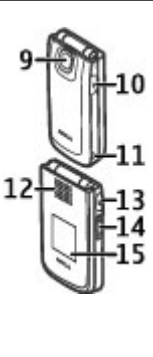
9	Camera lens	
10	Headset connector/Nokia AV Connector (2.5 mm)	
11	Wrist strap eyelet	
12	Loudspeaker	
13	Charger connector	
14	Volume keys	
15	Cover display	

### Switch on and off

Press and hold the power key.

### Standby mode

When the phone is ready for use, and you have not entered any characters, the phone is in the standby mode.

1	Network signal strength	
2	Battery charge level	
3	Network name or operator logo	
4	Functions of selection keys	

The left selection key, **Go to**, allows you to access the functions in your personal shortcut list. When viewing the list, select **Options > Select options** to view the available functions, or select **Options > Organize** to arrange the functions in your shortcut list.

## Volume key functions when the fold is closed

### Activate the cover display

Press a volume key.

### Adjust the volume

Use the volume keys when the cover display is activated.

### Mute the ringing tone of an incoming call

Press a volume key.

### Reject an incoming call

Press and hold a volume key.

## Keypad lock

### Lock the keypad

Select **Menu**, and press \* within 3.5 seconds to lock the keypad.

### Unlock the keypad

Select **Unlock**, and press \* within 1.5 seconds. If the security keyguard is activated, enter the security code when requested.

### Set automatic keypad lock

Select **Menu > Settings > Phone > Automatic keyguard > On**, and set the length of time, after which the keypad locks.

### Answer a call when the keypad is locked

Press the call key. When you end or reject the call, the keypad locks automatically.

When the device or keypad is locked, calls may be possible to the official emergency number programmed into your device.

## Functions without a SIM card

Some functions of your phone may be used without inserting a SIM card, such as Organizer functions and games. Some functions appear dimmed in the menus and cannot be used.

## Applications running in background

Leaving applications running in the background increases the demand on battery power and reduces the battery life.

## General information

### About your device

The wireless device described in this guide is approved for use on the GSM 850 and 1900 MHz networks. Contact your service provider for more information about networks.

Your device may have preinstalled bookmarks and links for third-party internet sites and may allow you to access third-party sites. These are not affiliated with Nokia, and Nokia does not endorse or assume liability for them. If you access such sites, take precautions for security or content.

### Warning:

To use any features in this device, other than the alarm clock, the device must be switched on. Do not switch the device on when wireless device use may cause interference or danger.

When using this device, obey all laws and respect local customs, privacy and legitimate rights of others, including copyrights. Copyright protection may prevent some images, music, and other

content from being copied, modified, or transferred.

Make back-up copies or keep a written record of all important information stored in your device.

When connecting to any other device, read its user guide for detailed safety instructions. Do not connect incompatible products.

The images in this guide may differ from your device display.

Refer to the user guide for other important information about your device.

### Network services

To use the device you must have service from a wireless service provider. Some features are not available on all networks; other features may require that you make specific arrangements with your service provider to use them. Network services involve transmission of data. Check with your service provider for details about fees in your home network and when roaming on other networks. Your service provider can explain what charges will apply. Some networks may have limitations that affect how you can use some features of this device requiring network support such as support for specific technologies like WAP 2.0 protocols (HTTP and SSL) that run on TCP/IP protocols and language-dependent characters.

Your service provider may have requested that certain features be disabled or not activated in your device. If so, these features will not appear on your device menu. Your device may also have customized items such as menu names, menu order, and icons.

### Shared memory

The following features in this device may share memory: multimedia messaging (MMS), e-mail application, instant messaging. Use of one or more of these features may reduce the memory available for the remaining features. If your device displays a message that the memory is full, delete some of the information stored in the shared memory.

### Access codes

The security code helps to protect your phone against unauthorized use. The preset code is 12345. You can create and change the code, and set the phone to request the code. Keep the code secret and in a safe place separate from your phone. If you forget the code and your phone is locked, your phone will require service and additional charges may apply. For more information, contact a Nokia Care point or your phone dealer.

The PIN code supplied with the SIM card protects the card against unauthorised use. The PIN2 code supplied with some SIM cards is required to access certain services. If you enter the PIN or PIN2 code incorrectly three times in succession, you are asked for the PUK or PUK2 code. If you do not have them, contact your service provider.

The module PIN is required to access the information in the security module of your SIM card. The signing PIN may be required for the digital signature. The restriction password is required when using the call restriction service.

To set how your phone uses the access codes and security settings, select **Menu > Settings > Security**.



## PUK codes

The personal unblocking key (PUK) code and the universal personal unblocking key (UPUK) code (8 digits) are required to change a blocked PIN code and UPIN code, respectively. The PUK2 code (8 digits) is required to change a blocked PIN2 code. If the codes are not supplied with the SIM card, contact your local service provider for the codes.

## Support

If you want to learn more about how to use your product or you are unsure how your device should function, see the support pages at [www.nokia.com/support](http://www.nokia.com/support) or your local Nokia website, [www.nokia.mobi/support](http://www.nokia.mobi/support) (with a mobile device), the Help application in the device, or the user guide.

If this does not resolve your issue, do the following:

- Restart the device: switch off the device, and remove the battery. After about a minute, replace the battery, and switch on the device.
- Restore the original factory settings as explained in the user guide.

If the issue remains unsolved, contact Nokia for repair options. [www.nokia.com/repair](http://www.nokia.com/repair) [www.nokia-latinoamerica.com/centrosdeservicio](http://www.nokia-latinoamerica.com/centrosdeservicio) Before sending your device for repair, always back up the data in your device.

## Calls

### Make and answer a call

#### Make a call

Enter the phone number, including the country and area code if necessary, and press the call key.

#### Answer an incoming call

Press the call key.

#### Reject a call

Press the call key.

#### Adjust the volume

During a phone call, use the volume keys.

### Loudspeaker

If available, you may select **Loudsp.** or **Normal** to use the loudspeaker or the earpiece of the phone during a call.

### Warning:

Continuous exposure to high volume may damage your hearing. Listen to music at a moderate level, and do not hold the device near your ear when the loudspeaker is in use.

### Dialing shortcuts

#### Assign a phone number to a number key

Select **Menu > Contacts > 1-touch dialing**, scroll to a desired number (2-9), and select **Assign**. Enter the desired phone number, or select **Find** and a saved contact.

### Activate speed dialling

Select **Menu** > **Settings** > **Call** > **1-touch dialing** > **On**.



### Make a call using speed dialling



In the standby mode, press and hold the desired number key.

## Write text

### Text modes

To enter text (for example, when writing messages) you can use traditional or predictive text input.

When you write text, press and hold **Options** to switch between traditional text input, indicated by , and predictive text input, indicated by . Not all languages are supported by predictive text input.

The character cases are indicated by , , and .

To change the character case, press **#**. To change from the letter to number mode, indicated by , press and hold **#**, and select **Number mode**. To change from the number to the letter mode, press and hold **#**.

To set the writing language, select **Options** > **Writing language**.

### Traditional text input

Press a number key, 2-9, repeatedly until the desired character appears. The available characters depend on the selected writing language.

If the next letter you want is located on the same key as the present one, wait until the cursor appears, and enter the letter.

To access the most common punctuation marks and special characters, press **1** repeatedly. To access the list of special characters, press **\***.

### Predictive text input

Predictive text input is based on a built-in dictionary to which you can also add new words.

- 1 Start writing a word, using the keys **2** to **9**. Press each key only once for one letter.
- 2 To confirm a word, scroll right or add a space.
  - If the word is not correct, press **\*** repeatedly, and select the word from the list.
  - If the **?** character is displayed after the word, the word you intended to write is not in the dictionary. To add the word to the dictionary, select **Spell**. Enter the word using traditional text input, and select **Save**.
  - To write compound words, enter the first part of the word, and scroll right to confirm it. Write the last part of the word, and confirm the word.
- 3 Start writing the next word.

### Navigate the menus

The phone functions are grouped into menus. Not all menu functions or option items are described here.

In the standby mode, select **Menu** and the desired menu and submenu. Select **Exit** or **Back** to exit the current level of menu. Press the end key to return to the standby mode directly. To change the menu view,

select **Menu > Options > Main menu view**.

## Messaging

You can read, write, send, and save text, multimedia, audio, and flash messages, and e-mail. The messaging services can only be used if your network or service provider supports them.

### Text and multimedia messages

You can create a message and optionally attach, for example, a picture. Your phone automatically changes a text message to a multimedia message when a file is attached.

### Text messages

Your device supports text messages beyond the limit for a single message. Longer messages are sent as two or more messages. Your service provider may charge accordingly. Characters with accents, other marks, or some language options take more space, and limit the number of characters that can be sent in a single message.

An indicator at the top of the display shows the total number of characters left and the number of messages needed to send.

Before you can send messages, you must save your message center number. Select **Menu > Messaging > Message settings > Text messages > Message centers > Add center**, enter a name, and the number from the service provider.

### Multimedia messages

A multimedia message can contain text, pictures, and sound or video clips.

Only devices that have compatible features can receive and display multimedia messages. The appearance of a message may vary depending on the receiving device.

The wireless network may limit the size of MMS messages. If the inserted picture exceeds this limit, the device may make it smaller so that it can be sent by MMS.

**Important:** Exercise caution when opening messages. Messages may contain malicious software or otherwise be harmful to your device or PC.

For availability and subscription to the multimedia messaging service (MMS), contact your service provider. You may also download the configuration settings.

### Create a text or multimedia message

- 1 Select **Menu > Messaging > Create message > Message**.
- 2 To add recipients, scroll to the **To:** field, and enter the recipient's number or e-mail address, or select **Add** to select recipients from the available options. Select **Options** to add recipients and subjects and to set sending options.
- 3 Scroll to the **Text:** field, and enter the message text.
- 4 To attach content to the message, scroll to the attachment bar at the bottom of the display and select the desired type of content.
- 5 To send the message, press **Send**.

The message type is indicated at the top of the display and changes automatically depending on the content of the message.

Service providers may charge differently depending on the message type. Check with your service provider for details.

### E-mail

Access your POP3 or IMAP4 e-mail account with your device to read, write, and send e-mail. This e-mail application is different from the SMS e-mail function.

Before you can use e-mail, ensure that you have the correct settings. To check the availability and the settings of your e-mail account, contact your e-mail service provider. You may receive the e-mail configuration settings as a configuration message.

### E-mail setup wizard

The e-mail setup wizard starts automatically if no e-mail settings are defined in the phone. To start the setup wizard for an additional e-mail account, select **Menu** > **Messaging** and the existing e-mail account. Select **Options** > **Add mailbox** to start the e-mail setup wizard. Follow the instructions on the display.

### Write and send an e-mail

#### Write an e-mail

Select **Menu** > **Messaging** > **Create message** > **E-mail message**.

#### Attach a file to the e-mail

Select **Options** > **Insert**.

#### Send the e-mail

Press the call key. Select the desired account if necessary.

### Download e-mail

**Important:** Exercise caution when opening messages. Messages may contain malicious software or otherwise be harmful to your device or PC.

### Select retrieve mode

Select **Menu** > **Messaging** > **Message settings** > **E-mail messages** > **Edit mailboxes** and the desired mailbox, and select **Downloading settings** > **Retrieve mode**.

### Download e-mail

Select **Menu** > **Messaging** and the desired mailbox. Confirm the query for connection, if prompted.

### Flash messages

Flash messages are text messages that are instantly displayed upon reception.

- 1 To write a flash message, select **Menu** > **Messaging** > **Create message** > **Flash message**.
- 2 Enter the recipient's phone number, write your message (maximum 70 characters), and select **Send**.

### Nokia Xpress audio messages

Create and send an audio message using MMS in a convenient way.

- 1 Select **Menu** > **Messaging** > **Create message** > **Audio message**. The voice recorder opens.
- 2 Record your message.
- 3 Enter one or more phone numbers in the **To:** field, or select **Add** to retrieve a number.
- 4 To send the message, select **Send**.

### Instant messaging

With instant messaging (IM, network service) you can send short text messages to online users. You must subscribe to a service and register with the IM service you want to use. Check the availability of this service, pricing, and instructions with your service provider. The menus may vary depending on your IM provider.

To connect to the service, select **Menu > I M** and follow the instructions on the display.

### Voice messages

The voice mailbox is a network service to which you may need to subscribe. For more information, contact your service provider.

### Call your voice mailbox

Press and hold **1**.

### Edit voice mailbox number

Select **Menu > Messaging > Voice messages > Voice mailbox number**.

### Message settings

Select **Menu > Messaging > Message settings** and from the following:

**General settings** — to save copies of sent messages in your phone, to overwrite old messages if the message memory becomes full, and to set up other preferences related to messages

**Text messages** — to allow delivery reports, to set up message centers for SMS and SMS e-mail, to select the type of character support, and to set up other preferences related to text messages

**Multimedia msgs.** — to allow delivery reports, to set up the appearance of

multimedia messages, to allow the reception of multimedia messages and advertisements, and to set up other preferences related to multimedia messages

**Service messages** — to activate service messages and to set up preferences related to service messages

## Contacts

Select **Menu > Contacts**.

You can save names and phone numbers in the phone memory and SIM card memory. In the phone memory, you can save contacts with numbers and text items. Names and numbers saved in the SIM card memory are indicated with .

### Add a contact

Select **Names > Options > Add new contact**.

### Add details to a contact

Ensure that the memory in use is either **Phone** or **Phone and SIM**. Select **Names**, scroll to the name, and select **Details > Options > Add detail**.

### Search for a contact

Select **Names**, and scroll through the list of contacts, or enter the first letters of the name.

### Copy a contact between the phone memory and SIM card memory

Select **Names**, scroll to the contact, and select **Options > Copy contact**. In the SIM card memory, you can save only one phone number for each name.

To select the SIM card or phone memory for your contacts, to select how the names

and numbers in the contacts list are displayed, and to view the memory capacity for contacts, select **Settings**.

You can send and receive a person's contact information as a business card from a compatible device that supports the vCard standard.

### Send a business card

Select **Names**, search for the contact whose information you want to send, and select **Details > Options > Send bus. card**.

## Call log

To view the information on your calls, messages, data, and synchronization, select **Menu > Log** and from the available options.

**Note:** The actual invoice for calls and services from your service provider may vary, depending on network features, rounding off for billing, taxes, and so forth.

## Settings

### Profiles

Your phone has various setting groups called profiles, which you can customize with ringing tones for different events and environments.

Select **Menu > Settings > Profiles**, the desired profile, and from the following options:

**Activate** — to activate the selected profile

**Customize** — to change the profile settings

**Timed** — to set the profile to be active for a certain time. When the time set for the profile expires, the previous profile that was not timed becomes active.

### Tones

You can change the tone settings of the selected active profile.

Select **Menu > Settings > Tones**. You can find the same settings in the **Profiles** menu.

### Display

To view or adjust the wallpaper, font size, or other features related to the phone display, select **Menu > Settings > Display**.

### Date and time

Select **Menu > Settings > Date and time**.

#### Set the date and time

Select **Date and time settings**.

#### Set the date and time format

Select **Date and time format settings**.

#### Set the phone to update the time and date automatically according to the current time zone

Select **Auto-update of date & time (network service)**.

### Shortcuts

With personal shortcuts, you can get quick access to frequently used phone functions.

Select **Menu > Settings > My shortcuts**.

### Assign phone functions to the selection keys

Select **Right selection key** or **Left selection key** and a function from the list.

### Select shortcut functions for the scroll key

Select **Navigation key**. Scroll to the desired direction, and select **Change** or **Assign** and a function from the list.

### Synchronization and backup

Select **Menu** > **Settings** > **Sync and backup** and from the following:

**Phone switch** — Synchronize or copy selected data between your phone and another phone.

**Data transfer** — Synchronize or copy selected data between your phone and another device, PC, or network server (network service).

### Connectivity

Your phone has several features that allow you to connect to other devices to transmit and receive data.

### Bluetooth wireless technology

Bluetooth technology allows you to connect your phone, using radio waves, to a compatible Bluetooth device within 10 meters (32 feet).

This device is compliant with Bluetooth Specification 2.0 + EDR supporting the following profiles: generic access, generic object exchange, hands-free, headset, object push, file transfer, dial-up networking, service discovery application, SIM access, and serial port. To ensure interoperability between other devices supporting Bluetooth technology, use

Nokia approved accessories for this model. Check with the manufacturers of other devices to determine their compatibility with this device.

Features using Bluetooth technology increase the demand on battery power and reduce the battery life.

### Set up a Bluetooth connection

Select **Menu** > **Settings** > **Connectivity** > **Bluetooth** and take the following steps:

- 1 Select **My phone's name** and enter a name for your phone.
- 2 To activate Bluetooth connectivity select **Bluetooth** > **On**.  indicates that Bluetooth is active.
- 3 To connect your phone with an audio enhancement, select **Search for audio enhancements** and the device to which you want to connect.
- 4 To pair your phone with any Bluetooth device in range, select **Paired devices** > **Add new device**. Scroll to a found device, and select **Add**.

Enter a passcode (up to 16 characters) on your phone and allow the connection on the other Bluetooth device.

If you are concerned about security, turn off the Bluetooth function, or set **My phone's visibility** to **Hidden**. Accept Bluetooth communication only from those you trust.

### PC connection to the internet

Use Bluetooth technology to connect your compatible PC to the internet without PC Suite software. Your phone must have

activated a service provider that supports internet access, and your PC has to support Bluetooth personal area network (PAN). After connecting to the network access point (NAP) service of the phone, and pairing with your PC, your phone automatically opens a packet data connection to the internet.

### Packet data

General packet radio service (GPRS) is a network service that allows mobile phones to send and receive data over an internet protocol (IP)-based network.

To define how to use the service, select **Menu > Settings > Connectivity > Packet data > Packet data connection** and from the following options:

**When needed** — to establish the packet data connection when an application needs it. The connection is closed when the application is terminated.

**Always online** — to automatically connect to a packet data network when you switch the phone on

You can use your phone as a modem by connecting it to a compatible PC using Bluetooth technology. For details, see the Nokia PC Suite documentation.

### Call and phone

Select **Menu > Settings > Call**.

#### Divert incoming calls

Select **Call forwarding** (network service). For details, contact your service provider.

#### Automatically redial ten times after an unsuccessful attempt

Select **Automatic redial > On**.

#### Get a notification of incoming calls while you are on a call

Select **Call waiting > Activate** (network service).

#### Display or hide your number to the person you are calling

Select **Send my caller ID** (network service).

#### Answer incoming calls by opening the fold

Select **Answer when fold is opened > On**.

Select **Menu > Settings > Phone**.

#### Set the display language

Select **Language settings > Phone language**.

#### Set the device to go to standby mode when closing the fold

Select **Fold close handling > Go to standby**.

### Accessories

This menu and its various options are shown only if the phone is or has been connected to a compatible mobile accessory.

Select **Menu > Settings > Enhancements**. Select an accessory, and an option depending on the accessory.

### Configuration

You can configure your phone with settings that are required for certain services. Your service provider may also send you these settings.



Select **Menu > Settings > Configuration** and from the following options:

**Default configuration settings** — to view the service providers saved in the phone and set a default service provider

**Activate default in all applications** — to activate the default configuration settings for supported applications

**Preferred access point** — to view the saved access points

**Device manager settings** — to allow or prevent the phone from receiving software updates. This option may not be available, depending on your phone.

**Personal configuration settings** — to manually add new personal accounts for various services and to activate or delete them. To add a new personal account, select **Add new** or **Options > Add new**. Select the service type, and enter the required parameters. To activate a personal account, scroll to it, and select **Options > Activate**.

### Restore factory settings

To restore the phone back to factory conditions, select **Menu > Settings > Restore settings** and from the following options:

**Restore settings only** — to reset all preference settings without deleting any personal data

**Restore all** — to reset all preference settings and delete all personal data, such as contacts, messages, media files and activation keys

## Operator menu

Access a portal to services provided by your network operator. For more information, contact your network

operator. The operator can update this menu with a service message.

## Gallery

Your phone supports a digital rights management (DRM) system to protect acquired content. Always check the delivery terms of any content and activation key before acquiring them, as they may be subject to a fee.

### Digital rights management

Content owners may use different types of digital rights management (DRM) technologies to protect their intellectual property, including copyrights. This device uses various types of DRM software to access DRM-protected content. With this device you can access content protected with OMA DRM 1.0. If certain DRM software fails to protect the content, content owners may ask that such DRM software's ability to access new DRM-protected content be revoked. Revocation may also prevent renewal of such DRM-protected content already in your device. Revocation of such DRM software does not affect the use of content protected with other types of DRM or the use of non-DRM-protected content.

Digital rights management (DRM) protected content comes with an associated activation key that defines your rights to use the content.

If your device has OMA DRM-protected content, to back up both the activation keys and the content, use the backup feature of Nokia PC Suite.

Other transfer methods may not transfer the activation keys which need to be restored with the content for you to be

able to continue the use of OMA DRM-protected content after the device memory is formatted. You may also need to restore the activation keys in case the files on your device get corrupted.

**View the Gallery contents**

Select **Menu > Gallery**.

**Media****Camera and video**

Your device supports an image capture resolution of 1024x1280 pixels.

**Camera mode****Use the still image function**

Select **Menu > Media > Camera**.

**Zoom in or out**

Scroll up or down.

**Capture an image**

Select **Capture**.

**Set the preview mode and time**

Select **Options > Settings > Image preview time**.

To activate the self-timer, or to capture images in a fast sequence, select **Options** and the desired option.

**Video mode****Use the video function**

Select **Menu > Media > Video**.

**Start recording a video clip**

Select **Record**.

When recording, lower quality video can be recorded for a greater length of time. To change the quality settings, and to set the maximum length of the video clip, select **Menu > Media > Camera > Options > Settings > Video clip quality or Video clip length**.

**Switch between camera and video mode**

In camera or video mode, scroll left or right.

**FM radio**

The FM radio depends on an antenna other than the wireless device antenna. A compatible headset or accessory needs to be attached to the device for the FM radio to function properly.

**Warning:**

Continuous exposure to high volume may damage your hearing. Listen to music at a moderate level, and do not hold the device near your ear when the loudspeaker is in use.

Select **Menu > Media > Radio** or, in the standby mode, press and hold **\***.

**Search for a neighboring station**

Press and hold the scroll key to the left or right.

**Save a station**

Tune to the desired station, and select **Options > Save station**.

**Switch between saved stations**

Scroll up or down to switch between stations, or press the corresponding

number key of the memory location of a desired station.

#### **Adjust the volume**

Use the volume keys.

#### **Leave the radio playing in the background**

Press the end key.

#### **Close the radio**

Press and hold the end key.

#### **Voice recorder**

The recorder cannot be used when a data call or GPRS connection is active.

#### **Start recording**

Select **Menu** > **Media** > **Recorder** and the record button on the display.

#### **Listen to the latest recording**

Select **Options** > **Play last recorded**.

#### **Send the last recording in a multimedia message**

Select **Options** > **Send last recorded**.

#### **Music player**

Your phone includes a music player for listening to songs or other MP3 or AAC sound files.

#### **Warning:**

Continuous exposure to high volume may damage your hearing. Listen to music at a moderate level, and do not hold the device near your ear when the loudspeaker is in use.

Select **Menu** > **Media** > **Music player**.

#### **Start or pause playing**

Press the scroll key.

#### **Skip to the beginning of the current song**

Scroll left.

#### **Skip to the previous song**

Scroll left twice.

#### **Skip to the next song**

Scroll right.

#### **Rewind the current song**

Press and hold the scroll key to the left.

#### **Fast-forward the current song**

Press and hold the scroll key to the right.

#### **Adjust the volume**

Use the volume keys.

#### **Mute or unmute the music player**

Press #.

#### **Leave the music player playing in the background**

Press the call key.

#### **Close the music player**

Press and hold the end key.

## **Applications**

Your phone software may include some games and Java™ applications specially designed for this Nokia phone.

Select **Menu** > **Applications**.

#### **Open a game or application**

Select **Games** or **Collection**. Scroll to a game or application, and select **Open**.

### View the amount of memory available for game and application installations

Select **Options** > **Memory status**.

### Download a game or application

Select **Options** > **Downloads** > **Game downloads** or **App. downloads**.

Your phone supports J2ME™ Java applications. Ensure that the application is compatible with your phone before downloading it.

**Important:** Only install and use applications and other software from trusted sources, such as applications that are Symbian Signed or have passed the Java Verified™ testing.

Downloaded applications may be saved in Gallery instead of Applications.

## Organizer

### Alarm clock

Select **Menu** > **Organizer** > **Alarm clock**.

### Activate or deactivate an alarm

Select **Alarm**..

### Set the time for the alarm

Select **Alarm time**..

### Set the phone to alert you on selected days of the week

Select **Repeat**..

### Personalize the alarm tone

Select **Alarm tone**..

### Set the time-out period for the snooze alert

Select **Snooze timeout**..

### Stop the alarm

Select **Stop**.

If you let the phone continue to sound the alarm for a minute or select **Snooze**, the alarm stops for the snooze time-out period, then resumes.

### Calendar and to-do list

Select **Menu** > **Organizer** > **Calendar**. The current day is framed. If there are any notes set for the day, the day is in bold.

### Add a calendar note

Scroll to the date, and select **Options** > **Make a note**.

### View the details of a note

Scroll to a note, and select **View**.

### Delete all notes from the calendar

Select **Options** > **Delete notes** > **Delete all notes**.

### View the to-do list

Select **Menu** > **Organizer** > **To-do list**.

The to-do list is displayed and sorted by priority. To add, delete, or send a note, to mark the note as done, or to sort the to-do list by deadline, select **Options**.

### Web or Internet

You can access various internet services with your phone browser. The appearance of the web pages may vary due to screen

size. You may not be able to see all the details on the web pages.

Depending on your phone, the web browsing function may be displayed as Web or Internet in the menu, hereafter referred to as Web.

**Important:** Use only services that you trust and that offer adequate security and protection against harmful software.

For the availability of these services, pricing, and instructions, contact your service provider.

You may receive the configuration settings required for browsing as a configuration message from your service provider.

### Connect to a web service

Select **Menu > Web > Home**. Or, in the standby mode, press and hold **0**.

After you make a connection to the service, you can start browsing its pages. The function of the phone keys may vary among different services. Follow the text guides on the phone display. For more information, contact your service provider.

## SIM services

Your SIM card may provide additional services. You can access this menu only if it is supported by your SIM card. The name and contents of the menu depend on the available services.

## Green tips



Here are tips on how you can contribute to protecting the environment.

### Save energy

When you have fully charged the battery and disconnected the charger from the device, unplug the charger from the wall outlet.

You do not need to charge your battery so often if you do the following:

- Close and disable applications, services, and connections when not in use.
- Decrease the brightness of the screen.
- Set the device to enter the power saver mode after the minimum period of inactivity, if available in your device.
- Disable unnecessary sounds, such as keypad and ringing tones.

### Recycle

Most of the materials in a Nokia phone are recyclable. Check how to recycle your Nokia products at [www.nokia.com/wecycle](http://www.nokia.com/wecycle), or with a mobile device, [www.nokia.mobi/wecycle](http://www.nokia.mobi/wecycle).

Recycle packaging and user guides at your local recycling scheme.

### **Learn more**

For more information on the environmental attributes of your device, see [www.nokia.com/ecodeclaration](http://www.nokia.com/ecodeclaration).

## Accessories

### Warning:

Use only batteries, chargers, and accessories approved by Nokia for use with this particular model. The use of any other types may invalidate any approval or guarantee, and may be dangerous. In particular, use of unapproved chargers or batteries may present a risk of fire, explosion, leakage, or other hazard.

For availability of approved accessories, please check with your dealer. When you disconnect the power cord of any accessory, grasp and pull the plug, not the cord.

### Battery

#### Battery and charger information

Your device is powered by a rechargeable battery. The battery intended for use with this device is BL-4CT. Nokia may make additional battery models available for this device. This device is intended for use when supplied with power from the following chargers: AC-3T. The exact charger model number may vary depending on the type of plug. The plug variant is identified by one of the following: E, EB, X, AR, U, A, C, K, or UB.

The battery can be charged and discharged hundreds of times, but it will eventually wear out. When the talk and standby times are noticeably shorter than normal, replace the battery. Use only Nokia approved batteries, and recharge your battery only with Nokia approved chargers designated for this device.

If a battery is being used for the first time or if the battery has not been used for a prolonged period, it may be necessary to connect the charger, then disconnect and reconnect it to begin charging the battery. If the battery is completely discharged, it may take several minutes before the charging indicator appears on the display or before any calls can be made.

**Safe removal.** Always switch the device off and disconnect the charger before removing the battery.

**Proper charging.** Unplug the charger from the electrical plug and the device when not in use. Do not leave a fully charged battery connected to a charger, since overcharging may shorten its lifetime. If left unused, a fully charged battery will lose its charge over time.

**Avoid extreme temperatures.** Always try to keep the battery between 59°F and 77°F (15°C and 25°C). Extreme temperatures reduce the capacity and lifetime of the battery. A device with a hot or cold battery may not work temporarily. Battery performance is particularly limited in temperatures well below freezing.

**Do not short-circuit.** Accidental short-circuiting can occur when a metallic object such as a coin, clip, or pen causes direct connection of the positive (+) and negative (-) terminals of the battery. (These look like metal strips on the battery.) This might happen, for example, when you carry a spare battery in your pocket or purse. Short-circuiting the terminals may damage the battery or the connecting object.

**Disposal.** Do not dispose of batteries in a fire as they may explode. Dispose of batteries according to local regulations. Please recycle when possible. Do not dispose as household waste.

**Leak.** Do not dismantle, cut, open, crush, bend, puncture, or shred cells or batteries. In the event of a battery leak, prevent battery liquid contact with skin or eyes. If this happens, flush the affected areas immediately with water, or seek medical help.

**Damage.** Do not modify, remanufacture, attempt to insert foreign objects into the battery or immerse or expose it to water or other liquids. Batteries may explode if damaged.

**Correct use.** Use the battery only for its intended purpose. Improper battery use may result in a fire, explosion, or other hazard. If the device or battery is dropped, especially on a hard surface, and you believe the battery has been damaged, take it to a service center for inspection before continuing to use it. Never use any charger or battery that is damaged. Keep your battery out of the reach of small children.

#### Nokia battery authentication guidelines

Always use original Nokia batteries for your safety. To check that you are getting an original Nokia battery, purchase it from a Nokia authorized service center or dealer, and inspect the hologram label using the following steps:

#### Authenticate hologram

- 1 When you look at the hologram on the label, you should see the Nokia connecting hands symbol from one angle and the Nokia Original Enhancements logo when looking from another angle.



- 2 When you angle the hologram left, right, down and up, you should see 1, 2, 3 and 4 dots on each side respectively.



Successful completion of the steps is not a total assurance of the authenticity of the battery. If you cannot confirm authenticity or if you have any reason to believe that your Nokia battery with the hologram on the label is not an authentic Nokia battery, you should refrain from using it, and take it to the nearest Nokia authorized service center or dealer for assistance.

For additional information, refer to the warranty and reference leaflet included with your Nokia device.

### Taking care of your device

Your device is a product of superior design and craftsmanship and should be treated with care. The following suggestions will help you protect your warranty coverage.

- Keep the device dry. Precipitation, humidity, and all types of liquids or moisture can contain minerals that will corrode electronic circuits. If your device does get wet, remove the battery, and allow the device to dry completely before replacing it.
- Do not use or store the device in dusty, dirty areas. Its moving parts and electronic components can be damaged.
- Do not store the device in high or cold temperature. High temperatures can shorten the life of electronic devices, damage batteries, and warp or melt certain plastics. When the device warms to its normal temperature from a cold temperature, moisture can form inside the device and damage electronic circuit boards.
- Do not attempt to open the device other than as instructed in this guide.
- Do not drop, knock, or shake the device. Rough handling can break internal circuit boards and fine mechanics.
- Do not use harsh chemicals, cleaning solvents, or strong detergents to clean the device. Only use a soft, clean, dry cloth to clean the surface of the device.
- Do not paint the device. Paint can clog the moving parts and prevent proper operation.
- Use only the supplied or an approved replacement antenna. Unauthorized antennas, modifications, or attachments could damage the device and may violate regulations governing radio devices.
- Use chargers indoors.
- Backup all data you want to keep, such as contacts and calendar notes.
- To reset the device from time to time for optimum performance, power off the device and remove the battery.

These suggestions apply equally to your device, battery, charger, or any accessory.

### Recycle

Always return your used electronic products, batteries, and packaging materials to dedicated collection points. This way you help prevent uncontrolled waste disposal and promote the recycling of materials. Check product environmental information and how to recycle your Nokia products at [www.nokia.com/werecycle](http://www.nokia.com/werecycle), or [www.nokia.mobi/werecycle](http://www.nokia.mobi/werecycle).

### Additional safety information

The surface of this device is nickel-free.

### Small children

Your device and its accessories are not toys. They may contain small parts. Keep them out of the reach of small children.

### Operating environment

This device meets RF exposure guidelines in the normal use position at the ear or at least 2.2 centimetres (7/8 inch) away from the body. Any carry case, belt clip, or holder for body-worn operation should not contain metal and should position the device the above-stated distance from your body.

To send data files or messages requires a quality connection to the network. Data files or messages may be delayed until such a connection is available. Follow the separation distance instructions until the transmission is completed.

Parts of the device are magnetic. Metallic materials may be attracted to the device. Do not place credit cards or other magnetic storage media near the device, because information stored on them may be erased.

### Medical devices

Operation of radio transmitting equipment, including wireless phones, may interfere with the function of inadequately protected medical devices. Consult a physician or the manufacturer of the medical device to determine whether they are adequately shielded from external RF energy. Switch off your device when regulations posted



instruct you to do so. Hospitals or health care facilities may use equipment sensitive to external RF energy.

### Implanted medical devices

Manufacturers of medical devices recommend a minimum separation of 15.3 centimeters (6 inches) between a wireless device and an implanted medical device, such as a pacemaker or implanted cardioverter defibrillator, to avoid potential interference with the medical device. Persons who have such devices should:

- Always keep the wireless device more than 15.3 centimeters (6 inches) from the medical device.
- Not carry the wireless device in a breast pocket.
- Hold the wireless device to the ear opposite the medical device.
- Turn the wireless device off if there is any reason to suspect that interference is taking place.
- Follow the manufacturer directions for the implanted medical device.

If you have any questions about using your wireless device with an implanted medical device, consult your health care provider.

### Hearing aids

Some digital wireless devices may interfere with some hearing aids.

Your mobile device model complies with FCC rules governing hearing aid compatibility. These require a M3 microphone or higher value. Your device M-value is shown on the box. A higher M-value generally indicates that a device model has a lower RF emissions level, which may improve the likelihood that the device will operate with certain hearing aids. Some hearing aids are more immune than others to interference. Please consult your hearing health professional to determine whether your hearing aid will work with this device. More information on accessibility can be found at [www.nokiaaccessibility.com](http://www.nokiaaccessibility.com).

Setting for telecoil hearing aid users.

This device includes a setting for direct connection to telecoil-equipped hearing aids. When both the telecoil hearing aid (T switch) and the phone telecoil are activated, using the device with the aided ear will provide a direct connection for audio through your hearing aid. The quality of sound depends on the type of hearing aid used. You should test the device with the telecoil setting activated to determine whether your audio performance improves. Using the telecoil hearing-aid setting consumes additional battery power.

### Vehicles

RF signals may affect improperly installed or inadequately shielded electronic systems in motor vehicles such as electronic fuel injection, electronic antilock braking, electronic speed control, and air bag systems. For more information, check with the manufacturer of your vehicle or its equipment.

Only qualified personnel should service the device or install the device in a vehicle. Faulty installation or service may be dangerous and may invalidate your warranty. Check regularly that all wireless device equipment in your vehicle is mounted and operating properly. Do not store or carry flammable liquids, gases, or explosive materials in the same compartment as the device, its parts, or accessories. Remember that air bags inflate with great force. Do not place your device or accessories in the air bag deployment area.

Switch off your device before boarding an aircraft. The use of wireless teledevices in an aircraft may be dangerous to the operation of the aircraft and may be illegal.

### Potentially explosive environments

Switch off your device in any area with a potentially explosive atmosphere. Obey all posted instructions. Sparks in such areas could cause an explosion or fire resulting in bodily injury or death. Switch off the device at refueling points such as near gas pumps at service stations. Observe restrictions in fuel depots, storage, and distribution areas; chemical plants; or where blasting operations are in progress. Areas with a potentially explosive atmosphere are often, but not always, clearly marked. They include areas where you would be advised to turn off your vehicle engine, below deck on boats, chemical transfer or storage facilities and where the air contains chemicals or particles such as grain, dust, or metal powders. You should check with the manufacturers of vehicles using liquefied petroleum gas (such as propane or butane) to determine if this device can be safely used in their vicinity.

### Emergency calls

**Important:** This device operates using radio signals, wireless networks, landline networks and user-programmed functions. If your device supports voice calls over the internet (internet calls), activate both the internet calls and the cellular phone. The device may attempt to make emergency calls over both the cellular networks and through your internet call provider if both are activated. Connections in all conditions cannot be guaranteed. You should never rely solely on any wireless device for essential communications like medical emergencies.

To make an emergency call:

## 26 Additional safety information

---

- 1 If the device is not on, switch it on. Check for adequate signal strength. Depending on your device, you may also need to complete the following:
  - Insert a SIM card if your device uses one.
  - Remove certain call restrictions you have activated in your device.
  - Change your profile from Offline or Flight profile to an active profile.
- 2 Press the end key as many times as needed to clear the display and ready the device for calls.
- 3 Enter the official emergency number for your present location. Emergency numbers vary by location.
- 4 Press the call key.

When making an emergency call, give all the necessary information as accurately as possible. Your wireless device may be the only means of communication at the scene of an accident. Do not end the call until given permission to do so.

### Certification information (SAR)

**This mobile device meets guidelines for exposure to radio waves.**

Your mobile device is a radio transmitter and receiver. It is designed not to exceed the limits for exposure to radio waves recommended by international guidelines. These guidelines were developed by the independent scientific organization ICNIRP and include safety margins designed to assure the protection of all persons, regardless of age and health.

The exposure guidelines for mobile devices employ a unit of measurement known as the Specific Absorption Rate or SAR. The SAR limit stated in the ICNIRP guidelines is 2.0 watts/kilogram (W/kg) averaged over 10 grams of tissue. Tests for SAR are conducted using standard operating positions with the device transmitting at its highest certified power level in all tested frequency bands. The actual SAR level of an operating device can be below the maximum value because the device is designed to use only the power required to reach the network. That amount changes depending on a number of factors such as how close you are to a network base station.

The highest SAR value under the ICNIRP guidelines for use of the device at the ear is 0.77 W/kg.

Use of device accessories may result in different SAR values. SAR values may vary depending on national reporting and testing requirements and the network band. Additional SAR information may be provided under product information at [www.nokia.com](http://www.nokia.com).

Your mobile device is also designed to meet the requirements for exposure to radio waves established by the Federal Communications Commission (USA) and Industry Canada.

These requirements set a SAR limit of 1.6 W/kg averaged over one gram of tissue. The highest SAR value reported under this standard during product certification for use at the ear is 1.24 W/kg and when properly worn on the body is 0.51 W/kg.

**Index****A**

access code	8
accessories	16
applications	19
audio messages	12

**B**

battery	
— charging	5
browser	20

**C**

call log	14
calls	9
configuration	16

**D**

display	14
---------	----

**E**

e-mail	12
--------	----

**F**

flash messages	12
----------------	----

**G**

games	19
-------	----

**H**

headset	5
---------	---

**I**

IM	13
instant messaging	13
internet	20

**K**

keyguard	7
keypad lock	7

keys	6
------	---

**M**

message center number	11
messaging	
— audio messages	12

**N**

Nokia support information	9
number mode	10

**O**

offline mode	7
operator menu	17
organizer	20

**P**

parts	6
password	8
PIN	8
predictive text input	10
profiles	14
PUK codes	9

**S**

security code	8
settings	14
— configuration	16
— date	14
— display	14
— factory	17
— phone	16
— time	14
— tones	14
shortcuts	14
SIM card	5, 7
speed dialling	9
support resources	9

**T**

text modes	10
tones	14

traditional text input 10

### **V**

voice recorder 19

### **W**

web 20

write text 10

© 2009 Nokia. All rights reserved.

Nokia, Nokia Connecting People, and Navi are trademarks or registered trademarks of Nokia Corporation. Nokia tune is a sound mark of Nokia Corporation. Other product and company names mentioned herein may be trademarks or tradenames of their respective owners.

Reproduction, transfer, distribution, or storage of part or all of the contents in this document in any form without the prior written permission of Nokia is prohibited. Nokia operates a policy of continuous development. Nokia reserves the right to make changes and improvements to any of the products described in this document without prior notice.



Includes RSA BSAFE cryptographic or security protocol software from RSA Security.



Java and all Java-based marks are trademarks or registered trademarks of Sun Microsystems, Inc.

This product is licensed under the MPEG-4 Visual Patent Portfolio License (i) for personal and noncommercial use in connection with information which has been encoded in compliance with the MPEG-4 Visual Standard by a consumer engaged in a personal and noncommercial activity and (ii) for use in connection with MPEG-4 video provided by a licensed video provider. No license is granted or shall be implied for any other use. Additional information, including that related to promotional, internal, and commercial uses, may be obtained from MPEG LA, LLC. See <http://www.mpegla.com>.

TO THE MAXIMUM EXTENT PERMITTED BY APPLICABLE LAW, UNDER NO CIRCUMSTANCES SHALL NOKIA OR ANY OF ITS LICENSORS BE RESPONSIBLE FOR ANY LOSS OF DATA OR INCOME OR ANY SPECIAL, INCIDENTAL, CONSEQUENTIAL OR INDIRECT DAMAGES HOWSOEVER CAUSED.

THE CONTENTS OF THIS DOCUMENT ARE PROVIDED "AS IS". EXCEPT AS REQUIRED BY APPLICABLE LAW, NO WARRANTIES OF ANY KIND, EITHER EXPRESS OR IMPLIED, INCLUDING, BUT NOT LIMITED TO, THE IMPLIED WARRANTIES OF MERCHANTABILITY AND FITNESS FOR A PARTICULAR PURPOSE, ARE MADE IN RELATION TO THE ACCURACY, RELIABILITY OR CONTENTS OF THIS DOCUMENT. NOKIA RESERVES THE RIGHT TO REVISE THIS DOCUMENT OR WITHDRAW IT AT ANY TIME WITHOUT PRIOR NOTICE.

The availability of particular products and applications and services for these products may vary by region. Please check with your Nokia dealer for details and availability of language options. This device may contain commodities, technology or software subject to export laws and regulations from the US and other countries. Diversion contrary to law is prohibited.

The third-party applications provided with your device may have been created and may be owned by persons or entities not affiliated with or related to Nokia. Nokia does not own the copyrights or intellectual property rights to the third-party applications. As such, Nokia does not take any responsibility for end-user support, functionality of the applications, or the information in the applications or these materials. Nokia does not provide any warranty for the third-party applications.

BY USING THE APPLICATIONS YOU ACKNOWLEDGE THAT THE APPLICATIONS ARE PROVIDED AS IS WITHOUT WARRANTY OF ANY KIND, EXPRESS OR IMPLIED, TO THE MAXIMUM EXTENT PERMITTED BY APPLICABLE LAW. YOU FURTHER ACKNOWLEDGE THAT NEITHER NOKIA NOR ITS AFFILIATES MAKE ANY REPRESENTATIONS OR WARRANTIES, EXPRESS OR IMPLIED, INCLUDING BUT NOT LIMITED TO WARRANTIES OF TITLE, MERCHANTABILITY OR FITNESS FOR A PARTICULAR PURPOSE, OR THAT THE APPLICATIONS WILL NOT INFRINGE ANY THIRD-PARTY PATENTS, COPYRIGHTS, TRADEMARKS, OR OTHER RIGHTS.

#### FCC/INDUSTRY CANADA NOTICE

Your device may cause TV or radio interference (for example, when using a telephone in close proximity to receiving equipment). The FCC or Industry Canada can require you to stop using your telephone if such interference cannot be eliminated. If you require assistance, contact your local service facility. This device complies with part 15 of the FCC rules. Operation is subject to the following two conditions: (1) This device may not cause harmful interference, and (2) this device must accept any interference received, including interference that may cause undesired operation. Any changes or modifications not expressly approved by Nokia could void the user's authority to operate this equipment.

9216502/Issue 1 EN-US

## **Guide d'utilisation du Nokia 2720 fold**

9216502  
Version 1

<b>Table des matières</b>		<b>Messagerie</b>	<b>12</b>
		Messages texte et multimédias	12
<b>Sécurité</b>	<b>4</b>	Courriel	13
		Messages flash	14
<b>Avant de commencer</b>	<b>5</b>	Messages audio Xpress de Nokia	14
Installer la carte SIM et la pile	5	Messagerie instantanée	14
Charger la pile	5	Messages vocaux	14
Antenne	5	Options de messagerie	14
Écouteurs	6	<b>Contacts</b>	<b>15</b>
Aimants et champs magnétiques	6		
Description des touches et des pièces	6	<b>Registre d'appels</b>	<b>15</b>
Allumer et éteindre l'appareil	6		
Écran de démarrage	7	<b>Paramètres</b>	<b>16</b>
Fonctions des touches de volume lorsque le rabat est fermé	7	Profils	16
Verrouiller le clavier	7	Sonneries	16
Fonctions pouvant être utilisées sans la carte SIM	7	Affichage	16
Applications exécutées en arrière-plan	8	Date et heure	16
		Raccourcis	16
		Synchronisation et sauvegarde	16
		Connectivité	17
		Appel et téléphone	18
		Accessoires	19
		Configuration	19
		Rétablir la configuration initiale	19
<b>Renseignements généraux</b>	<b>8</b>	<b>Menu du fournisseur de services</b>	<b>19</b>
À propos de votre appareil	8		
Services réseau	8	<b>Bibliothèque</b>	<b>20</b>
Mémoire partagée	9		
Codes d'accès	9	<b>Multimédia</b>	<b>20</b>
Codes PUK	9	Appareil photo et enregistreur vidéo	20
Assistance	9	Radio FM	21
		Enregistreur vocal	21
		Lecteur de musique	22
<b>Appels</b>	<b>10</b>	<b>Applications</b>	<b>22</b>
Faire et recevoir des appels	10		
Haut-parleur	10	<b>Organiseur</b>	<b>23</b>
Composition abrégée	10	Réveil	23
		Agenda et liste de tâches	23
<b>Écrire du texte</b>	<b>10</b>		
Modes d'entrée de texte	10		
Entrée de texte traditionnelle	11		
Texte prédictif	11		
<b>Naviguer dans les menus</b>	<b>11</b>		

<b>Web ou Internet</b>	<b>23</b>
Se connecter à un service Web	24
<b>Services SIM</b>	<b>24</b>
<b>Conseils écologiques</b>	<b>24</b>
Économie d'énergie	24
Recyclage	24
Renseignements supplémentaires	25
<b>Accessoires</b>	<b>26</b>
<b>Pile</b>	<b>26</b>
Renseignements concernant la pile et les chargeurs	26
Identification des piles d'origine de Nokia	26
<b>Soins à apporter à votre appareil</b>	<b>27</b>
Recyclage	27
<b>Renseignements supplémentaires concernant la sécurité</b>	<b>27</b>
Jeunes enfants	28
Environnement d'utilisation	28
Appareils médicaux	28
Prothèses auditives	28
Véhicules	28
Environnements à risques d'explosion	29
Appels d'urgence	29
Renseignements sur la certification (SAR)	29
<b>Index</b>	<b>31</b>



## Sécurité

Veillez lire ces consignes de sécurité. Il peut s'avérer dangereux, voire illégal, de ne pas s'y conformer. Pour de l'information plus détaillée, lisez le guide d'utilisation au complet.

### ALLUMEZ VOTRE APPAREIL AVEC DISCERNEMENT



N'allumez pas l'appareil lorsque l'utilisation des téléphones sans fil est interdite ou si elle risque de provoquer des interférences ou de présenter un danger.

### LA SÉCURITÉ ROUTIÈRE AVANT TOUT



Respectez toutes les lois locales en vigueur. Gardez toujours les mains libres pour conduire votre véhicule. La sécurité routière est la première responsabilité du conducteur.

### INTERFÉRENCES



Tous les appareils sans fil sont sensibles aux interférences qui risquent de perturber leur fonctionnement.

### ÉTEIGNEZ VOTRE APPAREIL DANS LES ZONES RÉGLEMENTÉES



Conformez-vous à toutes les restrictions en vigueur. Éteignez votre appareil dans les avions et à proximité d'équipements médicaux, de réservoirs d'essence, de produits chimiques et de zones de dynamitage.

### TECHNICIENS QUALIFIÉS



Ne confiez l'installation ou la réparation de ce produit qu'à des techniciens qualifiés.

### ACCESSOIRES ET PILES



Utilisez uniquement des accessoires et des piles approuvés. Ne connectez jamais d'appareils incompatibles.

### RÉSISTANCE À L'EAU



Votre appareil n'est pas imperméable. Gardez-le au sec.

## Avant de commencer

### Installer la carte SIM et la pile

Retrait sécuritaire. Il faut toujours éteindre l'appareil et débrancher le chargeur avant d'enlever la pile.

La carte SIM et ses contacts peuvent facilement être endommagés s'ils sont tordus ou égratignés. Manipulez la carte avec précaution au moment de l'insérer et de la retirer.



- 1 Appuyez sur la façade arrière et faites-la glisser vers le bas du téléphone, puis retirez-la (1).
- 2 Retirez la pile (2).
- 3 Ouvrez le porte-carte SIM (3), insérez la carte SIM en orientant la surface de contact vers le bas (4), puis refermez le porte-carte (5).
- 4 Insérez la pile (6), puis replacez la façade arrière (7).

### Charger la pile

Votre pile a été partiellement chargée en usine. Si l'appareil affiche une charge faible, suivez les instructions suivantes :



- 1 Branchez le chargeur dans une prise murale.
- 2 Branchez la fiche du chargeur dans la prise de charge de votre appareil.
- 3 Lorsque la pile de l'appareil est entièrement chargée, débranchez le chargeur de l'appareil, puis de la prise murale.

Vous n'avez pas à charger la pile pendant une durée précise. Vous pouvez utiliser l'appareil pendant la charge. Si la pile est complètement déchargée, il peut s'écouler plusieurs minutes avant que l'indicateur de charge apparaisse à l'écran ou que vous puissiez faire des appels.

### Antenne



Il se peut que votre appareil soit doté d'une antenne interne et d'une antenne externe. Évitez de toucher inutilement l'antenne lorsque l'appareil est allumé. Le contact avec l'antenne altère la qualité de la communication et peut entraîner une consommation excessive d'énergie, ce qui a pour effet de diminuer la durée de la pile.

L'illustration montre la zone de l'antenne en gris.

## Écouteurs

**Avertissement :**

L'utilisation d'écouteurs réduit votre capacité à entendre les sons extérieurs. N'utilisez pas d'écouteurs dans des situations où cela pourrait compromettre votre sécurité.

Lorsque vous branchez des appareils externes ou des écouteurs dans le connecteur AV (autres que ceux approuvés par Nokia pour cet appareil), portez une attention particulière au volume.

Ne connectez pas à votre appareil des produits qui émettent des signaux, car cela risque d'endommager ce dernier. Ne branchez aucune source d'électricité au connecteur AV Nokia.

## Aimants et champs magnétiques

Maintenez votre appareil loin de tout aimant ou champ magnétique.

## Description des touches et des pièces

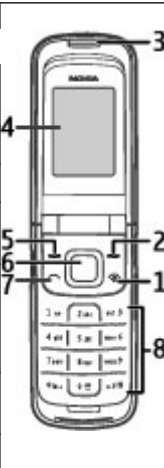
1	Touche de fin/ interrupteur	
2	Touche de sélection droite	
3	Écouteur	
4	Écran principal	
5	Touche de sélection gauche	
6	Touche Navi <sup>MC</sup> , ci- après appelée « touche de navigation »	
7	Touche de conversation	
8	Clavier	

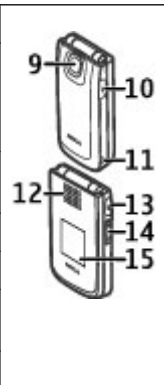
9	Objectif	
10	Prise pour écouteurs/ connecteur AV de Nokia (2,5 mm)	
11	Oeillet pour dragonne	
12	Haut-parleur	
13	Prise du chargeur	
14	Touches de volume	
15	Écran extérieur	

## Allumer et éteindre l'appareil

Maintenez l'interrupteur enfoncé.

## Écran de démarrage

On dit que le téléphone est à l'écran de démarrage lorsqu'il est prêt à l'emploi et que vous n'avez pas encore entré de caractères ou de chiffres à l'écran.

1	Puissance du signal réseau	
2	Niveau de charge de la pile	
3	Nom du réseau ou logo du fournisseur de services	
4	Fonctions des touches de sélection	

La touche de sélection de gauche, **Aller** à, vous permet d'accéder aux fonctions de votre liste de raccourcis personnels. Lorsque vous accédez à la liste, sélectionnez **Options** > **Options de sélect.** pour afficher les fonctions offertes, ou **Options** > **Organiser** pour organiser les fonctions de votre liste de raccourcis.

## Fonctions des touches de volume lorsque le rabat est fermé

### Activer l'écran extérieur

Appuyez sur l'une des touches de volume.

### Régler le volume

Servez-vous des touches de volume lorsque l'écran extérieur est activé.

### Mettre en sourdine la sonnerie d'un appel entrant

Appuyez sur l'une des touches de volume.

### Refuser un appel entrant

Maintenez l'une des touches de volume enfoncée.

## Verrouiller le clavier

### Verrouiller le clavier

Sélectionnez **Menu**, puis appuyez sur \* dans un délai de 3,5 secondes pour verrouiller le clavier.

### Déverrouiller le clavier

Sélectionnez **Déverr.**, puis appuyez sur \* dans un délai de 1,5 seconde. Si le verrouillage de sécurité du clavier est activé, entrez le code de sécurité lorsque l'appareil vous le demande.

### Programmer le verrouillage automatique du clavier

Sélectionnez **Menu** > **Paramètres** > **Téléphone** > **Verrouillage automatique** > **Activer**, puis réglez le délai au bout duquel le clavier se verrouille.

### Répondre à un appel lorsque le clavier est verrouillé

Appuyez sur la touche de conversation. Lorsque vous mettez fin à l'appel ou que vous le refusez, le clavier se verrouille de nouveau automatiquement.

Lorsque l'appareil ou le clavier est verrouillé, il se peut que vous puissiez quand même appeler le numéro d'urgence programmé dans votre appareil.

## Fonctions pouvant être utilisées sans la carte SIM

Certaines fonctions de votre téléphone peuvent être utilisées sans la carte SIM, telles que les fonctions d'organisation personnelle et les jeux. Les fonctions grisées dans les menus ne peuvent être utilisées.

### Applications exécutées en arrière-plan

Le fait de laisser des applications ouvertes en arrière-plan augmente la consommation d'énergie et réduit la durée de la pile.

## Renseignements généraux

### A propos de votre appareil

L'appareil sans fil décrit dans le présent guide est approuvé pour utilisation sur les réseaux Réseaux GSM 850 et 1900 MHz . Pour plus d'information sur les réseaux, communiquez avec votre fournisseur de services.

Il est possible que votre appareil contienne déjà des signets ou des liens qui vous permettent d'accéder à des sites Internet tiers. Ces sites ne sont pas affiliés à Nokia et Nokia décline toute responsabilité les concernant. Si vous décidez d'accéder à ces sites, prenez les précautions nécessaires en matière de sécurité ou de contenu.

### Avertissement :

Pour utiliser les fonctions du téléphone, à l'exception du réveil, l'appareil doit être allumé. N'allumez jamais votre appareil lorsque l'utilisation d'appareils sans fil risque de provoquer des interférences ou de présenter un danger.

Lorsque vous utilisez cet appareil, veillez à respecter toutes les lois en vigueur, les coutumes locales ainsi que la vie privée et les droits d'autrui, ce qui comprend les droits d'auteur. Prenez note que la protection des droits d'auteur peut empêcher la copie, la modification, le téléchargement ou le transfert d'images, de musique ou d'autres types de fichiers.

Prenez soin de faire des copies de sauvegarde ou de noter par écrit toutes les données importantes enregistrées dans votre appareil.

Lorsque vous connectez votre téléphone à un autre appareil, lisez le guide d'utilisation qui accompagne ce dernier pour connaître les consignes de sécurité à respecter. Ne connectez jamais d'appareils incompatibles.

Les images comprises dans le présent guide peuvent différer de celles de l'appareil.

Reportez-vous au guide d'utilisation pour d'autres renseignements importants concernant votre appareil.

### Services réseau

Pour utiliser l'appareil, vous devez détenir un compte auprès d'un fournisseur de services sans fil. Il se peut que certaines fonctions ne soient pas offertes sur tous les réseaux ou que vous deviez prendre des dispositions spéciales avec votre fournisseur de services pour les utiliser. Les services réseau font appel au transfert de données. Pour toute question concernant les frais liés aux transferts de données au sein de votre réseau d'origine et en itinérance sur d'autres réseaux, communiquez avec votre fournisseur de services. Celui-ci est en mesure de vous informer des tarifs en vigueur. Il se peut que des restrictions limitent votre utilisation de certaines fonctions de l'appareil qui dépendent de la prise en charge du réseau, par exemple des technologies précises telles que les protocoles WAP 2.0 (HTTP et SSL) exécutés sur des protocoles TCP/IP et les jeux de caractères propres à certaines langues.

Votre fournisseur de services peut avoir demandé que certaines fonctions de votre appareil soient désactivées. Le cas échéant, elles ne s'afficheront pas dans le menu de votre appareil. Votre appareil peut par ailleurs être doté d'éléments personnalisés, notamment les noms de menus, les séquences de menus et les icônes utilisées.

### Mémoire partagée

Les fonctions suivantes de l'appareil peuvent se partager la mémoire : la messagerie multimédia, le courriel et la messagerie instantanée. L'utilisation d'une ou de plusieurs de ces fonctions peut réduire la mémoire disponible pour les autres fonctions qui la partagent. Si votre appareil affiche un message indiquant que la mémoire est pleine, supprimez certaines des données stockées dans la mémoire partagée.

### Codes d'accès

Le code de sécurité sert à protéger votre téléphone contre toute utilisation non autorisée. Le code prédéfini est 12345. Vous pouvez créer et modifier le code et programmer le téléphone pour qu'il le demande. Ne dévoilez pas le code. Gardez-le dans un endroit sûr, à l'écart de votre téléphone. Si vous oubliez le code et que votre téléphone est verrouillé, vous devrez l'apporter à un centre de service et des frais supplémentaires pourraient s'appliquer. Pour de plus amples renseignements, communiquez avec un centre de service Care de Nokia ou avec votre détaillant.

Le NIP accompagnant votre carte SIM sert à protéger cette dernière contre toute utilisation non autorisée. Le NIP2 fourni avec certaines cartes SIM est nécessaire pour accéder à certains services. Si vous

inscrivez un NIP ou NIP2 erroné trois fois de suite, l'appareil vous demandera d'entrer le code PUK ou PUK2. Si vous n'avez pas ces codes, communiquez avec votre fournisseur de services.

Le NIP de module est nécessaire pour accéder aux données contenues dans le module de sécurité de votre carte SIM. Le NIP de signature peut être nécessaire pour effectuer des signatures numériques. Le mot de passe de restriction est nécessaire pour l'utilisation du service de restriction d'appel.

Pour définir l'utilisation des codes d'accès et des paramètres de sécurité de votre téléphone, sélectionnez **Menu > Paramètres > Sécurité**.

### Codes PUK

La clé de déblocage personnelle (PUK [Personal Unblocking Key]) et la clé de déblocage personnelle universelle (UPUK [Universal Personal Unblocking Key]) (8 chiffres) sont respectivement requises pour modifier un NIP et un NIPU bloqués. Le code PUK2 (8 chiffres) est nécessaire pour changer un NIP2 bloqué. Si les codes ne sont pas fournis avec la carte SIM, communiquez avec votre fournisseur de services local afin de les obtenir.

### Assistance

Pour en apprendre davantage au sujet du fonctionnement de votre produit ou si vous n'êtes pas certain de la manière dont il doit fonctionner, vous pouvez consulter le guide d'utilisation ou visiter les pages d'assistance à l'adresse [www.nokia.com/support](http://www.nokia.com/support) ou le site Web Nokia de votre région; sur un appareil cellulaire, visitez le site [www.nokia.mobi/support](http://www.nokia.mobi/support).

Si cela ne résout pas votre problème, essayez ce qui suit :

- Redémarrer l'appareil : éteignez l'appareil, puis retirez la pile. Attendez environ une minute, replacez la pile, puis allumez l'appareil.
- Restaurez les paramètres d'origine en vous reportant au guide d'utilisation.

Si le problème persiste, communiquez avec Nokia pour connaître les options de réparation. Visitez le site [www.nokia.com/repair](http://www.nokia.com/repair) ou, au Canada, [www.nokia.ca/assistance-et-logiciels/reparation](http://www.nokia.ca/assistance-et-logiciels/reparation). Avant d'envoyer votre appareil en réparation, effectuez toujours une sauvegarde des données qu'il contient.

### Appels

#### Faire et recevoir des appels

##### Faire un appel

Entrez le numéro de téléphone, sans oublier l'indicatif du pays et l'indicatif régional, puis appuyez sur la touche de conversation.

##### Répondre à un appel

Appuyez sur la touche de conversation.

##### Refuser un appel

Appuyez sur la touche de fin.

##### Régler le volume

Durant un appel, utilisez les touches de volume.

#### Haut-parleur

Si cette fonction est offerte, vous pouvez sélectionner **Haut-p.** ou **Normal** pour

basculer entre le haut-parleur et l'écouteur de l'appareil pendant votre appel.

#### Avertissement :

L'exposition continue à un volume élevé peut entraîner des troubles de l'ouïe. Écoutez de la musique à un volume modéré et ne tenez pas l'appareil contre votre oreille lorsque le haut-parleur est activé.

#### Composition abrégée

##### Attribuer un numéro de téléphone à une touche numérique

Sélectionnez **Menu > Contacts > Touches rapides**, mettez le chiffre désiré (2 à 9) en surbrillance, puis sélectionnez **Affecter**. Entrez le numéro de téléphone désiré ou sélectionnez **Rech.** et un contact en mémoire.

##### Activer la composition abrégée

Sélectionnez **Menu > Paramètres > Appel > Composition 1 touche > Activer**.



##### Faire un appel à l'aide de la composition abrégée



À partir de l'écran de démarrage, maintenez enfoncée la touche numérique voulue.

#### Écrire du texte

##### Modes d'entrée de texte

Pour entrer du texte (par exemple, lorsque vous rédigez des messages), vous pouvez utiliser le mode d'entrée de texte traditionnel ou le mode prédictif.

Lorsque vous rédigez du texte, maintenez enfoncée la touche qui affiche **Options** pour basculer entre le mode traditionnel, indiqué par  et le mode prédictif, indiqué par . Toutes les langues ne sont pas nécessairement prises en charge par le mode d'entrée de texte prédictif.

La casse des lettres est indiquée par ,  et .

Pour changer la casse, appuyez sur #. Pour passer du mode alphabétique au mode numérique, indiqué par , maintenez enfoncée la touche #, puis sélectionnez **Mode chiffres**. Pour passer du mode numérique au mode alphabétique, maintenez enfoncée la touche #.

Pour définir la langue d'écriture, sélectionnez **Options > Langue d'écriture**.

### Entrée de texte traditionnelle

Appuyez sur une touche numérique de 2 à 9 plusieurs fois, jusqu'à ce que le caractère voulu apparaisse. Les caractères accessibles dépendent de la langue d'écriture sélectionnée.

Si la lettre suivante se trouve sur le même bouton, attendez que le curseur passe à l'espace suivante, puis entrez la lettre voulue.

Pour accéder aux signes de ponctuation les plus courants et aux caractères spéciaux, appuyez sur **1** plusieurs fois. Pour accéder à la liste de caractères spéciaux, appuyez sur \*.

### Texte prédictif

Le mode de texte prédictif repose sur un dictionnaire intégré auquel on peut aussi ajouter des mots.

- Commencez à écrire un mot à l'aide des touches **2** à **9**. Pour chaque lettre que vous voulez entrer, appuyez une seule fois sur la touche correspondante.
- Pour confirmer un mot, appuyez sur la droite de la touche de navigation ou ajoutez une espace.
  - Si le mot n'est pas correct, appuyez plusieurs fois sur \*, puis sélectionnez le mot dans la liste de correspondances.
  - Si le caractère ? s'affiche à la suite d'un mot, cela signifie que le mot que vous voulez écrire ne figure pas dans le dictionnaire. Pour ajouter le mot au dictionnaire, sélectionnez **Épeler**. Entrez ensuite le mot à l'aide du mode de texte traditionnel, puis sélectionnez **Enreg.**.
  - Pour entrer un mot composé, écrivez la première partie du mot, puis confirmez-la en appuyant sur la droite de la touche de navigation. Entrez la deuxième partie du mot, puis confirmez-la.
- Commencez à écrire le mot suivant.

## Naviguer dans les menus

Les fonctions du téléphone sont regroupées en menus. Leurs options et fonctions ne sont pas toutes décrites ici.

À partir de l'écran de démarrage, sélectionnez **Menu** et le menu et sous-menu de votre choix. Sélectionnez **Quitter** ou **Préc.** pour revenir au niveau précédent. Appuyez sur la touche de fin pour revenir directement à l'écran de démarrage. Pour changer le mode



d'affichage du menu, sélectionnez **Menu > Options > Affich. menu princ..**

### Messagerie

Votre téléphone vous permet d'envoyer, de recevoir et d'enregistrer des messages textes, des messages multimédias, des messages audio, des messages flash et des courriels. Pour pouvoir utiliser les services de messagerie, votre réseau ou votre fournisseur de service doivent les prendre en charge.

#### Messages texte et multimédias

Vous pouvez créer un message et y joindre, par exemple, une photo. Votre téléphone convertit automatiquement un message texte en message multimédia lorsque vous y joignez un fichier.

#### Messages texte

Votre téléphone peut envoyer des messages texte qui dépassent la limite normale de caractères par message. Le cas échéant, les messages qui dépassent la limite sont envoyés en plusieurs parties. Il se peut que votre fournisseur de services vous facture le nombre de messages utilisés. Les caractères comportant des accents ou d'autres marques et les options requises pour certaines langues prennent plus d'espace, ce qui limite le nombre de caractères pouvant être insérés dans un seul message.

Un indicateur situé en haut de l'écran affiche le nombre total de caractères restants et le nombre de messages requis pour effectuer l'envoi.

Avant de pouvoir envoyer des messages, vous devez enregistrer votre numéro de centre de messages. Sélectionnez **Menu > Messagerie > Paramètres**

**messages > Messages texte > Centres de messages > Ajouter un centre**, puis entrez un nom et le numéro qui vous est fourni par votre fournisseur de services.

#### Messages multimédias

Un message multimédia peut contenir du texte, des images et des clips audio et vidéo.

Seuls les téléphones offrant des fonctions de messagerie multimédia compatibles peuvent recevoir et afficher des messages multimédias. L'apparence d'un message peut varier selon l'appareil qui le reçoit.

Prenez note que le réseau sans fil peut limiter la taille des messages multimédias transférés. Si l'image jointe au message dépasse la limite, il est possible que votre appareil diminue sa taille afin que le message puisse être envoyé.

**Important :** Faites attention lorsque vous ouvrez les messages. Certains messages peuvent contenir des programmes destructeurs ou s'avérer nuisibles pour votre appareil ou votre ordinateur.

Pour vérifier la disponibilité du service de messagerie multimédia (MMS) et pour vous y abonner, communiquez avec votre fournisseur de services. Vous pouvez aussi télécharger les paramètres de configuration.

#### Créer un message texte ou multimédia

- 1 Sélectionnez **Menu > Messagerie > Créer un message > Message**.
- 2 Pour ajouter des destinataires, mettez en surbrillance le champ **À:**, puis entrez le numéro ou l'adresse de courriel du destinataire, ou sélectionnez **Ajouter** pour choisir des destinataires parmi les options

offertes. Sélectionnez **Options** pour ajouter des destinataires, pour entrer l'objet du message et pour définir les options d'envoi.

- 3 Allez au champ **Texte**: et entrez le corps du message.
- 4 Pour joindre un fichier ou un élément au message, mettez en surbrillance la barre de pièces jointes dans le bas de l'écran et sélectionnez le type de pièce jointe souhaitée.
- 5 Pour envoyer le message, sélectionnez **Envoyer**.

Le type de message est indiqué dans le haut de l'écran et change automatiquement en fonction de son contenu.

Les frais exigés par les fournisseurs de services peuvent varier en fonction du type de message. Pour plus de détails à ce sujet, renseignez-vous auprès de votre fournisseur de services.

## Courriel

Accédez à votre compte de courriel POP3 ou IMAP4 avec votre appareil pour lire, rédiger et envoyer des courriels. Cette application de courriel est différente de la fonction de courriel SMS.

Avant de pouvoir utiliser le service de courriels, vous devez vous assurer d'avoir les paramètres appropriés. Pour vérifier la disponibilité et les paramètres de votre compte de courriel, communiquez avec votre fournisseur de service de courriel. Il se peut que vous receviez les paramètres de courriel sous forme de message de configuration.

## Assistant de configuration de courriel

L'assistant de configuration de courriel démarre automatiquement si aucun paramètre de courriel n'a été défini sur votre téléphone. Pour lancer l'assistant de configuration pour un compte de courriel additionnel, sélectionnez **Menu** > **Messagerie** et le compte de courriel existant. Sélectionnez ensuite **Options** > **Ajouter bte lettres** pour lancer l'assistant de configuration de courriel. Suivez les instructions qui s'affichent à l'écran.

## Écrire et envoyer un courriel

### Écrire un courriel

Sélectionnez **Menu** > **Messagerie** > **Créer un message** > **Courriel**.

### Joindre un fichier au courriel

Sélectionnez **Options** > **Insérer**.

### Envoyer le courriel

Appuyez sur la touche de conversation. Sélectionnez le compte de courriel voulu au besoin.

## Télécharger des courriels

**Important :** Faites attention lorsque vous ouvrez les messages. Certains messages peuvent contenir des programmes destructeurs ou s'avérer nuisibles pour votre appareil ou votre ordinateur.

### Sélectionner le mode de récupération

Sélectionnez **Menu** > **Messagerie** > **Paramètres messages** > **Courriels** > **Modifier des boîtes aux lettres** et la boîte aux lettres voulue, puis sélectionnez **Téléchargement des paramètres** > **Mode de récupération**.

### Télécharger des courriels

Sélectionnez **Menu > Messagerie** et la boîte aux lettres voulue. Confirmez la requête de connexion si vous y êtes invité.

### Messages flash

Les messages flash sont des messages qui s'affichent automatiquement sur l'écran du destinataire dès la réception.

- 1 Pour rédiger un message flash, sélectionnez **Menu > Messagerie > Créer un message > Message flash**.
- 2 Entrez le numéro de téléphone du destinataire, rédigez votre message (maximum de 70 caractères), puis sélectionnez **Envoyer**.

### Messages audio Xpress de Nokia

La messagerie multimédia est un moyen pratique pour créer et envoyer un message audio.

- 1 Sélectionnez **Menu > Messagerie > Créer un message > Message audio**. L'enregistreur s'ouvre alors.
- 2 Enregistrez votre message.
- 3 Entrez un ou plusieurs numéros de téléphone dans le champ **À:** ou sélectionnez **Ajouter** pour récupérer un numéro du répertoire de contacts.
- 4 Pour envoyer le message, sélectionnez **Envoyer**.

### Messagerie instantanée

La messagerie instantanée (IM) (service réseau) vous permet d'échanger, en temps réel, de courts messages texte avec d'autres utilisateurs en ligne. Vous devez vous inscrire auprès du service de IM que vous voulez utiliser. Pour tout renseignement concernant le service

offert, les tarifs et les instructions, communiquez avec votre fournisseur de services. Les menus peuvent varier selon votre fournisseur de services de IM.

Pour vous connecter au service, sélectionnez **Menu > IM**, puis suivez les instructions qui s'affichent à l'écran.

### Messages vocaux

La boîte vocale est un service réseau auquel il se peut que vous deviez vous abonner. Pour plus d'information à ce sujet, communiquez avec votre fournisseur de services.

### Appeler votre boîte vocale

Maintenez la touche **1** enfoncée.

### Modifier votre numéro de boîte vocale

Sélectionnez **Menu > Messagerie > Messages vocaux > Numéro de la boîte vocale**.

### Options de messagerie

Sélectionnez **Menu > Messagerie > Paramètres messages**, puis l'une des options suivantes:

**Param. généraux** — Pour enregistrer dans votre téléphone une copie des messages que vous envoyez; pour remplacer les anciens messages envoyés par les plus récents lorsque la mémoire de messages est pleine; et pour configurer d'autres préférences relatives aux messages.

**Messages texte** — Pour autoriser les rapports de livraison; pour configurer des centres de messagerie pour les messages texte et les courriels SMS; pour définir le type d'affichage des caractères et pour configurer d'autres préférences relatives aux messages texte.

**Messages multim.** — Pour autoriser les rapports de livraison; pour configurer l'apparence des messages multimédias; pour autoriser la réception de publicités et de messages multimédias; et pour configurer d'autres préférences relatives aux messages multimédias.

**Messages service** — Pour activer les messages de service et pour configurer des préférences relatives aux messages de service.

## Contacts

Sélectionnez **Menu** > **Contacts**.

Le répertoire de contacts vous permet d'enregistrer des noms et numéros de téléphone dans la mémoire du téléphone et dans celle de la carte SIM. Dans la mémoire du téléphone, vous pouvez enregistrer des contacts avec leurs numéros et des notes de texte. Les noms et numéros enregistrés dans la mémoire de la carte SIM sont identifiés par l'icône  .

### Ajouter un contact

Sélectionnez **Noms** > **Options** > **Ajouter un contact**.

### Ajouter des détails à un contact

Assurez-vous que la mémoire utilisée est **Téléphone** ou **Téléphone et SIM**. Sélectionnez **Noms**, mettez le nom en surbrillance, puis sélectionnez **Détails** > **Options** > **Ajouter détails**.

### Rechercher un contact

Sélectionnez **Noms**, puis parcourez la liste des contacts ou entrez les premières lettres du contact recherché.

### Copier un contact entre la mémoire du téléphone et celle de la carte SIM

Sélectionnez **Noms**, mettez le contact en surbrillance, puis sélectionnez **Options** > **Copier le contact**. Dans la mémoire de la carte SIM, vous ne pouvez enregistrer qu'un seul numéro de téléphone par nom.

Pour choisir entre la mémoire de la carte SIM et celle du téléphone, pour déterminer le mode d'affichage des noms et des numéros dans la liste de contacts et pour afficher la quantité de mémoire utilisée pour les contacts, sélectionnez **Paramètres**.

Vous pouvez échanger les coordonnées de contacts sous forme de carte professionnelle, avec d'autres appareils prenant en charge la norme vCard.

### Envoyer une carte professionnelle

Sélectionnez **Noms**, repérez le contact dont vous voulez envoyer les coordonnées, puis sélectionnez **Détails** > **Options** > **Env. carte prof.**.

## Registre d'appels

Pour consulter les détails concernant vos appels effectués et reçus, vos messages, les transferts de données et les synchronisations effectués, sélectionnez **Menu** > **Journal** et l'une des options offertes.

**Remarque :** Le temps exact facturé par votre fournisseur de services pour les appels et les services peut varier en fonction des caractéristiques du réseau, des règles d'arrondissement du temps, des taxes ainsi que d'autres facteurs.

### Paramètres

#### Profils

Votre téléphone comporte différents groupes de paramètres, appelés profils, qui vous permettent de personnaliser les sonneries en fonction de différents événements et environnements.

Sélectionnez **Menu > Paramètres > Profils**, le profil de votre choix, puis parmi les options suivantes :

**Choisir** — Pour activer le profil choisi.

**Personnaliser** — Pour modifier les paramètres du profil.

**Temporaire** — Pour configurer le profil de façon à ce qu'il soit actif pendant une période donnée. Lorsque le délai expire, le profil précédent qui n'était pas temporisé devient actif.

#### Sonneries

Vous pouvez modifier les paramètres de sonnerie du profil actif.

Sélectionnez **Menu > Paramètres > Tonalités et sonneries**. Vous trouverez les mêmes paramètres dans le menu **Profils**.

#### Affichage

Pour afficher ou ajuster le fond d'écran, la taille de la police ou d'autres fonctions liées à l'écran de votre téléphone, sélectionnez **Menu > Paramètres > Affichage**.

#### Date et heure

Sélectionnez **Menu > Paramètres > Date et heure**.

#### Régler la date et l'heure

Sélectionnez **Paramètres de date et heure**.

#### Régler le format de la date et de l'heure

Sélectionnez **Paramètres format date et heure**.

#### Régler le téléphone pour qu'il actualise automatiquement la date et l'heure en fonction du fuseau horaire où vous vous trouvez

Sélectionnez **Mise à jour auto date et heure (service réseau)**.

#### Raccourcis

Les raccourcis personnels vous permettent d'accéder rapidement aux fonctions que vous utilisez fréquemment.

Sélectionnez **Menu > Paramètres > Mes raccourcis**.

#### Assigner des fonctions téléphoniques aux touches de sélection

Sélectionnez **Touche de sélection droite** ou **Tche sélec. gauche** et une fonction dans la liste.

#### Définir les fonctions des raccourcis associées à la touche de navigation

Sélectionnez **Touche de navigation**. Appuyez dans la direction souhaitée et sélectionnez **Changer** ou **Affecter** ainsi qu'une fonction dans la liste.

#### Synchronisation et sauvegarde

Sélectionnez **Menu > Paramètres > Sync. et sauvegarde**, puis l'une des options suivantes:

**Échange téléphonique** — Synchroniser ou copier les données sélectionnées entre votre téléphone et un autre téléphone.

**Trans. données** — Vous pouvez synchroniser ou échanger des données entre votre téléphone et un autre appareil, ordinateur ou serveur de réseau (service réseau).

## Connectivité

Votre téléphone est doté de plusieurs fonctionnalités vous permettant de vous connecter à d'autres appareils pour transmettre et recevoir des données.

## Technologie sans fil Bluetooth

La technologie Bluetooth vous permet de connecter votre téléphone par ondes radio à un autre appareil compatible situé dans un rayon de 10 mètres (32 pieds).

Cet appareil est conforme aux spécifications Bluetooth 2.0 EDR et prend en charge les profils suivants : profil d'accès générique (GAP, Generic Access Profile), profil générique d'échange d'objet (GOEP, Generic Object Exchange), profil mains libres (HFP, Hands-free Profile), profil d'écouteur (HSP, Headset Profile), profil de poussée d'objet (OPP, Object Push Profile), profil de transfert de fichiers (FTP, File Transfer Profile), profil de connexion réseau à distance (DUN, Dial-Up Networking Profile), profil de recherche de services (SDP, Service Discovery application Profile), profil d'accès SIM (SAP, SIM Access Profile) et profil de port série (SPP, Serial Port Profile).. Pour assurer l'interopérabilité entre d'autres appareils compatibles avec la technologie Bluetooth, n'utilisez que les accessoires Nokia approuvés pour ce téléphone. Pour déterminer la compatibilité d'autres appareils avec le

vôtre, communiquez avec leur fabricant respectif.

Les fonctions qui utilisent la connectivité Bluetooth augmentent la charge imposée à la pile et en diminuent la durée.

## Configurer une connexion Bluetooth

Sélectionnez **Menu > Paramètres > Connectivité > Bluetooth**, puis procédez comme suit :

- 1 Sélectionnez **Nom de mon téléphone**, puis donnez un nom à votre téléphone.
- 2 Pour activer la connectivité Bluetooth, sélectionnez **Bluetooth > Activer**. L'icône  indique que la connectivité Bluetooth est activée.
- 3 Pour connecter votre téléphone à un accessoire audio, sélectionnez **Connecter aux access. audio**, puis le dispositif que vous désirez connecter.
- 4 Pour connecter votre téléphone à un appareil Bluetooth situé à proximité, sélectionnez **Appareils jumelés > Ajouter appareil**.

Mettez un appareil détecté en surbrillance, puis sélectionnez **Ajouter**.

Entrez un code d'authentification (jusqu'à 16 caractères) dans votre téléphone et autorisez la connexion sur l'autre appareil Bluetooth.

Si vous vous souciez de la sécurité de votre appareil, vous pouvez soit désactiver la fonction de connectivité Bluetooth, soit régler la **Visibilité du téléphone** à **Caché**. N'acceptez de connexions Bluetooth que de gens en qui vous faites confiance.

### Connexion d'un ordinateur à Internet

La technologie Bluetooth vous permet de connecter votre ordinateur compatible à Internet sans avoir recours au logiciel PC Suite. Vous devez au préalable avoir activé auprès de votre fournisseur de services un service permettant l'accès à Internet, et votre ordinateur doit prendre en charge la technologie de réseaux personnels (PAN) Bluetooth. Une fois connecté au service de point d'accès au réseau du téléphone et associé à l'ordinateur, votre téléphone établit automatiquement une connexion de données par paquets à Internet.

### Connexions de données par paquets

Le service réseau GPRS (General Packet Radio Service [services généraux de radiocommunication par paquets]) permet aux téléphones cellulaires d'envoyer et de recevoir des données par l'entremise d'un réseau basé sur le protocole IP.

Pour définir la méthode d'utilisation du service, sélectionnez **Menu > Paramètres > Connectivité > Données paquets > Connexion de données par paquets**, puis l'une des options suivantes :

**Au besoin** — Pour que le téléphone établisse une connexion de données par paquets lorsqu'une application en a besoin. La connexion sera rompue dès que vous quitterez l'application.

**Conn. continue** — Pour que le téléphone se connecte automatiquement à un réseau de données par paquets lorsque vous l'allumez.

Votre téléphone peut vous servir de modem en le connectant à un ordinateur compatible par l'intermédiaire d'une connexion Bluetooth. Pour plus

d'information à ce sujet, reportez-vous à la documentation du Nokia PC Suite.

### Appel et téléphone

Sélectionnez **Menu > Paramètres > Appel**.

### Transférer les appels entrants

Sélectionnez **Renvoi d'appel** (service réseau). Pour plus de renseignements, renseignez-vous auprès de votre fournisseur de services.

### Recomposer automatiquement le numéro dix fois après une tentative infructueuse

Sélectionnez **Recomposition automatique > Activer**.

### Être informé des appels entrants lorsque vous avez déjà un appel en cours

Sélectionnez **Appel en attente > Activer** (service réseau).

### Afficher ou masquer votre numéro de téléphone sur l'appareil de votre interlocuteur

Sélectionnez **Envoyer mon identité** (service réseau).

### Répondre aux appels entrants en ouvrant le rabat

Sélectionnez **Répondre quand rabat est ouvert > Activer**.

Sélectionnez **Menu > Paramètres > Téléphone**.

### Choisir la langue d'affichage

Sélectionnez **Paramètres de langue > Langue du téléphone**.

**Régler le téléphone pour qu'il passe en mode veille à la fermeture du rabat**

Sélectionnez **Traitement par ferm. du rabat** > **Aller en veille**.

**Accessoires**

Ce menu et ses options ne s'affichent que si le téléphone est ou a été connecté à un accessoire compatible.

Sélectionnez **Menu** > **Paramètres** > **Accessoires**. , sélectionnez un accessoire, puis, selon l'accessoire, l'une des options offertes.

**Configuration**

Vous devez configurer des paramètres propres à certains services pour que ceux-ci fonctionnent correctement. Il se peut aussi que ces paramètres vous soient envoyés par votre fournisseur de services.

Sélectionnez **Menu** > **Paramètres** > **Configura-tion**, puis l'une des options suivantes :

**Paramètres de config. par défaut**

— Pour afficher les fournisseurs de services enregistrés dans le téléphone et définir le fournisseur par défaut.

**Param. par défaut ds ttes applic.**

— Pour activer les paramètres de configuration par défaut des applications prises en charge.

**Point d'accès préféré** — Pour voir les points d'accès enregistrés dans le téléphone.

**Param. gestionnaire d'appareils**

— Pour autoriser ou empêcher le téléphone de recevoir des mises à jour logicielles. Selon le modèle de votre téléphone, il se peut que cette option ne soit pas offerte.

**Paramètres de config. personnels**

— Pour ajouter manuellement de nouveaux comptes personnels pour différents services et pour les activer ou les supprimer. Pour ajouter un nouveau compte personnel, sélectionnez **Ajouter** ou **Options** > **Ajouter nouveau**. Sélectionnez le type de service, puis entrez les paramètres requis. Pour activer un compte personnel, mettez-le en surbrillance, puis sélectionnez **Options** > **Activer**.

**Rétablir la configuration initiale**

Pour réinitialiser le téléphone à sa configuration initiale, sélectionnez **Menu** > **Paramètres** > **Rétablir param. init.**, puis choisissez parmi les options suivantes :

**Restaurer paramètres seulement**

— Pour réinitialiser tous les paramètres des préférences sans supprimer vos données personnelles.

**Tout restaurer** — Pour réinitialiser tous les paramètres des préférences et supprimer toutes vos données personnelles, telles que les contacts, les messages, les fichiers multimédias et les clés d'activation.

**Menu du fournisseur de services**

Ce menu vous permet d'accéder à un portail des différents services offerts sur votre réseau. Pour plus d'information à ce sujet, communiquez avec votre fournisseur de services. Il se peut que votre fournisseur de services mette ce menu à jour à l'aide d'un message de service.



### Bibliothèque

Votre téléphone utilise un système de gestion des droits numériques pour protéger le contenu acquis. Vérifiez toujours les modalités de livraison du contenu et de la clé d'activation avant de les acquérir, car ces éléments peuvent vous être facturés.

### Gestion des droits numériques

Les propriétaires de contenu numérique utilisent divers types de systèmes de gestion des droits numériques (GDN) pour protéger la propriété intellectuelle, y compris les droits d'auteur. Votre appareil utilise différents logiciels pour accéder au contenu protégé par de tels systèmes. Votre appareil vous permet d'accéder à du contenu protégé par OMA DRM 1.0. Si un logiciel ne protège pas adéquatement les fichiers en question, le propriétaire du contenu peut exiger que la prise en charge par ce logiciel de fichiers dotés d'une telle protection soit révoquée. Une telle révocation peut empêcher le renouvellement de la licence associée aux fichiers protégés contenus sur votre appareil. Cela n'influe toutefois pas sur les fichiers dotés d'un autre type de protection ou sur le contenu non protégé.

Le contenu protégé par GDN comprend une clé d'activation qui définit vos droits d'utilisation des fichiers.

Si votre appareil utilise la GDN et que vous désirez effectuer une sauvegarde du fichier et de sa clé, servez-vous de la fonction de sauvegarde du logiciel PC Suite de Nokia.

Il est possible que les autres méthodes ne transfèrent pas les clés d'activation nécessaires à la lecture et à l'utilisation

des fichiers une fois la mémoire de l'appareil formatée. Vous devriez également faire une copie de sauvegarde des clés d'activation au cas où les fichiers de votre appareil se corrompraient.

### Afficher le contenu de la bibliothèque

Sélectionnez **Menu > Bibliothèque**.

### Multimédia

#### Appareil photo et enregistreur vidéo

Votre appareil permet de prendre des photos d'une résolution de 1024 x 1280 pixels.

#### Mode appareil photo

##### Utiliser la fonction de photographie

Sélectionnez **Menu > Multimédia > Photo-Vidéo**.

##### Effectuer un zoom avant ou arrière

Appuyez sur le haut ou le bas de la touche de navigation.

##### Prendre une photo

Sélectionnez **Prendre**.

##### Régler le mode d'aperçu et la durée

Sélectionnez **Options > Paramètres > Durée d'aperçu d'image**.

Pour activer le retardateur ou pour prendre des photos en rafale, sélectionnez **Options** et l'option voulue.

#### Mode vidéo

##### Utiliser la fonction vidéo

Sélectionnez **Menu > Multimédia > Vidéo**.

### Commencer l'enregistrement d'un clip vidéo

Sélectionnez **Enreg..**

Si vous choisissez une qualité vidéo moins élevée, vous pourrez enregistrer des clips d'une plus longue durée. Pour changer les paramètres de qualité et pour régler la durée maximale du clip vidéo, sélectionnez **Menu > Multimédia > Photo-Vidéo > Options > Paramètres > Qualité du clip vidéo ou Durée du clip vidéo.**

### Basculer entre les modes prise de photo et enregistrement de clip vidéo

En mode appareil photo ou vidéo, appuyez sur la gauche ou la droite de la touche de navigation.

### Radio FM

La radio FM dépend d'une antenne autre que celle du téléphone. Vous devez connecter un écouteur ou un accessoire compatible à l'appareil pour que la radio FM fonctionne correctement.

### Avertissement :

L'exposition continue à un volume élevé peut entraîner des troubles de l'ouïe. Écoutez de la musique à un volume modéré et ne tenez pas l'appareil contre votre oreille lorsque le haut-parleur est activé.

Sélectionnez **Menu > Multimédia > Radio** ou, à partir de l'écran de démarrage, maintenez enfoncée la touche \*.

### Rechercher une station de radio avoisinante

Maintenez enfoncée la gauche ou la droite de la touche de navigation.

### Mémoriser une station

Syntonisez la station de votre choix, puis sélectionnez **Options > Enreg. station.**

### Passer d'une station enregistrée à une autre

Appuyez sur le haut ou le bas de la touche de navigation pour parcourir les stations, ou appuyez sur la touche numérique correspondant à l'emplacement de la station souhaitée dans la mémoire.

### Régler le volume

Servez-vous des touches de volume.

### Laisser la radio jouer en arrière-plan

Appuyez sur la touche de fin.

### Fermer la radio

Maintenez la touche de fin enfoncée.

### Enregistreur vocal

L'enregistreur ne peut pas être utilisé lors d'un appel de données ou lorsqu'une connexion GPRS est active.

### Commencer l'enregistrement

Sélectionnez **Menu > Multimédia > Enregistreur** et le bouton d'enregistrement à l'écran.

### Écouter l'enregistrement le plus récent

Sélectionnez **Options > Lire dernier enreg..**

### Envoyer l'enregistrement le plus récent dans un message multimédia

Sélectionnez **Options** > **Env. dernier enreg.**

### Lecteur de musique

Votre téléphone est doté d'un lecteur de musique permettant d'écouter des chansons et d'autres fichiers audio en format MP3 ou AAC.

### Avertissement :

L'exposition continue à un volume élevé peut entraîner des troubles de l'ouïe. Écoutez de la musique à un volume modéré et ne tenez pas l'appareil contre votre oreille lorsque le haut-parleur est activé.

Sélectionnez **Menu** > **Multimédia** > **Lect. mus.**

### Démarrer ou interrompre la lecture

Appuyez sur la touche de navigation.

### Revenir au début de la chanson en cours

Appuyez sur la gauche de la touche de navigation.

### Revenir à la chanson précédente

Appuyez deux fois sur la gauche de la touche de navigation.

### Passer à la chanson suivante.

Appuyez sur la droite de la touche de navigation.

### Reculer dans la chanson en cours

Maintenez enfoncée la gauche de la touche de navigation.

### Avancer rapidement dans la chanson en cours

Maintenez enfoncée la droite de la touche de navigation.

### Régler le volume

Servez-vous des touches de volume.

### Activer ou désactiver la sourdine du lecteur de musique

Appuyez sur la touche #.

### Laisser le lecteur de musique jouer en arrière-plan

Appuyez sur la touche de fin.

### Fermer le lecteur de musique

Maintenez la touche de fin enfoncée.

## Applications

Votre téléphone peut comprendre des jeux et des applications Java<sup>MC</sup> spécifiquement conçus pour cet appareil Nokia.

Sélectionnez **Menu** > **Applications**.

### Ouvrir un jeu ou une application

Sélectionnez **Jeux** ou **Collection**. Mettez un jeu ou une application en surbrillance, puis sélectionnez **Ouvrir**.

### Voir la quantité de mémoire disponible pour l'installation de jeux et d'applications

Sélectionnez **Options** > **État de la mémoire**.

### Télécharger un jeu ou une application

Sélectionnez **Options** > **Téléchargements** > **Télécharg. de jeux** ou **Télécharg. app.**

Votre téléphone prend en charge les applications Java J2ME<sup>MC</sup>. Avant de télécharger une application, assurez-vous qu'elle est compatible avec votre téléphone.

**Important :** N'installez et n'utilisez que des applications et des logiciels provenant de sources fiables, tels que des applications portant l'homologation « Symbian Signed » ou « Java Verified<sup>MC</sup> ».

Les applications téléchargées peuvent être enregistrées dans la Bibliothèque au lieu du menu Applications.

## Organiseur

### Réveil

Sélectionnez **Menu > Organiseur > Réveil**.

### Activer ou désactiver une alarme

Sélectionnez **Alarme**.

### Régler l'heure de l'alarme.

Sélectionnez **Heure de l'alarme**.

### Programmer le téléphone pour qu'il émette une alerte certains jours de la semaine

Sélectionnez **Répétition**.

### Personnaliser la sonnerie de l'alarme

Sélectionnez **Sonnerie d'alarme**.

### Régler le délai de répétition de l'alarme

Sélectionnez **Délai répétition**.

### Arrêter l'alarme

Sélectionnez **Arrêter**.

Si vous laissez le téléphone continuer de sonner pendant une minute ou si vous sélectionnez **Répéter**, l'alarme s'arrête pendant le délai de répétition défini, puis recommence.

### Agenda et liste de tâches

Sélectionnez **Menu > Organiseur > Agenda**. La journée en cours est encadrée. Si vous avez enregistré des notes pour la journée, la date est affichée en caractères gras.

### Ajouter une note d'agenda

Mettez la date en surbrillance, puis sélectionnez **Options > Écrire une note**.

### Afficher les détails d'une note

Mettez une note en surbrillance, puis sélectionnez **Afficher**.

### Supprimer toutes les notes dans l'agenda

Sélectionnez **Options > Supprimer notes > Toutes les notes**.

### Afficher la liste de tâches

Sélectionnez **Menu > Organiseur > Liste des tâches**.

La liste de tâches est affichée et classée par ordre de priorité. Pour ajouter, supprimer, envoyer une note ou pour indiquer que la tâche a été accomplie, ou pour trier la liste de tâches en fonction des échéances, sélectionnez **Options**.

### Web ou Internet

Le navigateur Web de votre téléphone vous permet d'accéder à différents services à l'Internet. L'affichage des pages Web peut varier en raison de la taille de

l'écran. Il se peut que vous ne puissiez pas voir tous les détails des pages Web.

Selon le modèle de votre téléphone, la fonction de navigation Web peut s'afficher dans le menu sous le nom Web ou Internet. Le terme Web sera utilisé ici.

**Important :** N'utilisez que des services fiables qui offrent une protection adéquate contre les logiciels nuisibles.

Pour toute question concernant les services offerts, les prix et les instructions, communiquez avec votre fournisseur de services.

Il se peut que vous receviez les paramètres de configuration nécessaires à la navigation sous forme de message de configuration de la part de votre fournisseur de services.

### Se connecter à un service Web

Sélectionnez **Menu > Web > Accueil**. Ou, à partir de l'écran de démarrage, maintenez enfoncée la touche **0**.

Après vous être connecté à un service, vous pouvez commencer à en parcourir les pages. La fonction des touches du téléphone peut varier selon les services. Suivez les indications affichées à l'écran. Pour plus d'information à ce sujet, communiquez avec votre fournisseur de services.

### Services SIM

Il se peut que votre carte SIM offre des services supplémentaires. Vous ne pouvez accéder à ces derniers que s'ils sont pris en charge par votre carte SIM. Le nom et le

contenu du menu varient en fonction des services offerts.

### Conseils écologiques



Voici quelques façons de contribuer à la protection de l'environnement.

#### Économie d'énergie

Après avoir rechargé la pile et débranché le chargeur de l'appareil, débranchez le chargeur de la prise de courant.

Vous n'aurez pas à charger la pile aussi souvent si vous faites ce qui suit:

- Fermez et désactivez les applications, les services et les connexions lorsque vous ne les utilisez pas.
- Réduisez la luminosité de l'écran.
- Si cette option est offerte sur votre appareil, activez l'économie d'énergie après un délai minimal d'inactivité.
- Désactivez les sons non nécessaires, comme les sonneries et les tonalités du clavier.

#### Recyclage

La plupart des matériaux utilisés dans les téléphones Nokia sont recyclables. Vous trouverez des instructions sur la façon de recycler vos appareils Nokia sur le site [www.nokia.com/wecycle](http://www.nokia.com/wecycle) ou, à partir d'un appareil cellulaire, sur le site [www.nokia.mobi/wecycle](http://www.nokia.mobi/wecycle).

Recyclez l'emballage et les guides d'utilisation selon les modalités de recyclage de votre région.

### **Renseignements supplémentaires**

Pour de plus amples renseignements sur les caractéristiques environnementales de votre appareil, rendez-vous sur [www.nokia.com/ecodeclaration](http://www.nokia.com/ecodeclaration).

### Accessoires

#### Avertissement :

N'utilisez que des piles, des chargeurs et des accessoires approuvés par Nokia pour ce modèle particulier. L'utilisation de tout autre accessoire peut annuler toute autorisation ou garantie s'appliquant au téléphone et peut se révéler dangereuse. Plus particulièrement, l'utilisation de piles ou de chargeurs non approuvés présente des risques d'incendie, d'explosion, de fuite ainsi que divers autres risques.

Pour toute question concernant la disponibilité des accessoires approuvés, adressez-vous à votre détaillant. Débranchez les cordons d'alimentation des appareils en tirant sur la fiche, et non sur le cordon.

#### Pile

##### Renseignements concernant la pile et les chargeurs

Votre appareil est alimenté par une pile rechargeable. Cet appareil est conçu pour être utilisé avec une pile BL-4CT. Il se peut que Nokia offre différents modèles de pile pour cet appareil. Votre appareil est conçu pour être alimenté par les chargeurs suivants : AC-3. Le numéro du chargeur peut varier en fonction du type de prise. Le type de prise est indiqué par l'un des codes suivants : E, EB, X, AR, U, A, C, K ou UB.

La pile peut être chargée et déchargée des centaines de fois, mais elle finira par perdre sa capacité de charge avec le temps. Lorsque l'autonomie de la pile en mode conversation et en mode veille devient nettement inférieure à la normale, procurez-vous une nouvelle pile. N'utilisez que des piles approuvées par Nokia et ne rechargez votre pile qu'avec des chargeurs approuvés par Nokia conçus pour cet appareil.

Si la nouvelle pile est utilisée pour la première fois ou si elle n'a pas été utilisée depuis un certain temps, il se peut que vous deviez déconnecter puis reconnecter le chargeur pour qu'elle commence à se charger. Si la pile est complètement déchargée, il se peut que vous deviez attendre quelques minutes avant que l'indicateur de charge n'apparaisse à l'écran et que vous puissiez faire des appels.

Retrait sécuritaire. Il faut toujours éteindre l'appareil et débrancher le chargeur avant d'enlever la pile.

Procédure de recharge appropriée. Débranchez le chargeur de la prise de courant et de l'appareil lorsqu'il n'est pas utilisé. Ne laissez pas la pile connectée à un chargeur : la surcharge risque d'abréger sa durée de vie. Si elle n'est pas utilisée, une pile complètement chargée perd sa charge avec le temps.

Évitez les températures extrêmes. Essayez de toujours conserver la pile à une température allant de 15 à 25 °C (59 à 77 °F). Les températures extrêmes diminuent la capacité et la durée de vie de la pile. Un appareil pourrait ne pas

fonctionner temporairement si la pile est trop chaude ou trop froide. Le rendement de la pile est réduit considérablement lorsque la température est bien inférieure au point de congélation.

Ne provoque pas de court-circuit. Un court-circuit accidentel peut se produire si un objet métallique (tel qu'une pièce de monnaie, un trombone ou un stylo) vient relier les bornes positive (+) et négative (-) de la pile. (Celles-ci ressemblent à des bandes métalliques sur la pile.) Cela peut survenir, par exemple, si vous transportez une pile de rechange dans votre poche ou votre porte-monnaie. Un court-circuit risque d'endommager la pile ou l'objet à l'origine de la connexion.

Mise au rebut. Ne jetez jamais une pile au feu car elle pourrait exploser. Débarrassez-vous-en conformément à la réglementation locale. Recyclez-la quand c'est possible. Ne la jetez pas avec les ordures ménagères.

Fuites. Vous ne devez en aucun cas démonter, couper, ouvrir, écraser, plier, percer ou déchieter les piles ou leurs cellules. En cas de fuite de la pile, évitez tout contact du liquide avec les yeux ou la peau. En cas de contact avec les yeux ou la peau, rincez immédiatement avec de l'eau et consultez un médecin.

Dommages. Ne modifiez, réusinez ou submergez pas la pile, n'y insérez pas d'objets et ne la gardez pas à proximité de liquides. Les piles peuvent exploser si elles sont endommagées.

Utilisation correcte. N'utilisez la pile qu'aux fins auxquelles elle est destinée. Une mauvaise utilisation de la pile peut causer un incendie, une explosion ainsi que divers autres risques. Si vous échappez la pile, particulièrement sur une surface dure, et vous croyez qu'elle est endommagée, apportez-la à un centre de service pour la faire inspecter avant de continuer à l'utiliser. N'utilisez jamais de chargeur ou de pile endommagés. Gardez les piles hors de la portée des jeunes enfants.

##### Identification des piles d'origine de Nokia

Pour assurer votre sécurité, n'utilisez que des piles d'origine de Nokia. Afin de vous assurer que vous n'obtenez que des piles d'origine de Nokia, achetez-les d'un détaillant ou centre de service Nokia autorisé et inspectez l'étiquette hologramme tel que décrit ci-après.

### Hologramme d'authentification

- 1 Lorsque vous regardez l'hologramme de l'étiquette, vous y verrez, selon l'angle, le symbole des mains se rejoignant et le logo des accessoires d'origine de Nokia.



- 2 Si vous penchez l'hologramme vers la gauche, la droite, le bas et le haut, vous devriez voir un, deux, trois et quatre points de chaque côté, respectivement.



Les étapes suivantes n'assurent pas infailliblement l'authenticité de la pile. Si vous avez des raisons de croire que votre pile est contrefaite ou si vous n'êtes pas en mesure d'en confirmer l'authenticité au moyen de l'hologramme de l'étiquette, ne l'utilisez pas. Apportez-la plutôt au détaillant ou au centre de service autorisé de Nokia le plus proche.

Pour plus d'information à ce sujet, reportez-vous au livret sur la garantie inclus dans l'emballage de votre appareil Nokia.

### Soins à apporter à votre appareil

Votre appareil est un produit de conception et de fabrication supérieures qui doit être traité avec soin. Les suggestions qui suivent vous aideront à assurer la validité de votre garantie.

- Maintenez l'appareil au sec. La pluie, l'humidité et les liquides peuvent contenir des minéraux susceptibles de détériorer les circuits électroniques. Si votre appareil est exposé à l'eau, retirez la pile et laissez-le sécher complètement avant de remettre la pile en place.
- N'utilisez pas et ne rangez pas l'appareil dans un endroit poussiéreux ou sale. Vous risquez d'endommager ses pièces mobiles et ses composants électroniques.

- Ne rangez pas l'appareil dans un endroit très chaud ou très froid. Les températures élevées sont susceptibles de réduire la durée de vie utile des composants électroniques, d'endommager les piles et de déformer ou de faire fondre certaines pièces en plastique. Lorsque l'appareil revient à sa température normale de fonctionnement après avoir été exposé au froid, de l'humidité peut se former à l'intérieur et endommager les circuits électroniques.
- N'essayez pas d'ouvrir l'appareil à moins qu'on ne vous l'indique dans le présent guide.
- Ne le secouez pas, ne le heurtez pas et ne le laissez pas tomber. Toute manœuvre brusque peut briser les cartes de circuits internes et les petites pièces mécaniques.
- Ne vous servez pas de produits chimiques forts, de solvants ou de détergents puissants pour nettoyer cet appareil. Utilisez uniquement un chiffon doux, propre et sec pour nettoyer la surface de l'appareil.
- Ne peignez pas l'appareil. La peinture risque de bloquer les composants mobiles et d'en empêcher le bon fonctionnement.
- N'utilisez que l'antenne fournie ou une antenne de rechange approuvée. L'utilisation d'antennes ou d'accessoires non homologués ou des modifications non autorisées pourraient endommager l'appareil et contrevenir aux règlements régissant l'utilisation des appareils radio.
- Utilisez les chargeurs à l'intérieur uniquement.
- Assurez-vous de faire des copies de sauvegarde de vos données importantes, par exemple vos contacts et vos notes d'agenda.
- De temps à autre, pour réinitialiser l'appareil, éteignez-le et retirez la pile pendant un certain temps; cela contribuera à le maintenir en bon état de fonctionnement.

Ces suggestions s'appliquent également à l'appareil, aux piles, aux chargeurs et à tout accessoire.

### Recyclage

Lorsque vous n'utilisez plus vos appareils électroniques, vos piles et leurs emballages, apportez-les à un point de collecte ou à un centre de recyclage. Vous aiderez ainsi à diminuer les risques de contamination environnementale et contribuerez à la réutilisation saine des ressources à long terme. Vous trouverez des renseignements environnementaux et des directives sur la façon de recycler vos appareils Nokia sur le site [www.nokia.com/werecycle](http://www.nokia.com/werecycle) ou [nokia.mobi/werecycle](http://nokia.mobi/werecycle).

### Renseignements supplémentaires concernant la sécurité

La surface de cet appareil ne contient aucun nickel.



### Jeunes enfants

Votre appareil et ses accessoires ne sont pas des jouets. Ils peuvent contenir de petites pièces. Gardez-les hors de la portée des jeunes enfants.

### Environnement d'utilisation

Cet appareil est conforme aux normes sur l'exposition aux radiofréquences lorsqu'il est utilisé en position normale près de l'oreille ou à au moins 2,2 cm (7/8 po) du corps. Si vous utilisez un étui ou une pince pour ceinture afin de transporter l'appareil sur votre corps, assurez-vous que ces articles ne contiennent pas de métal. De plus, maintenez toujours l'appareil à la distance indiquée ci-dessus.

Une connexion de bonne qualité au réseau est nécessaire à l'envoi de fichiers ou de messages. Il se peut que l'envoi des fichiers de données et des messages soit différé jusqu'à ce qu'une connexion de bonne qualité puisse être établie. Suivez les directives relatives à la distance de sécurité jusqu'à ce que la transmission soit terminée.

Votre appareil comprend des pièces magnétiques. Les articles en métal sont attirés par ces pièces. Ne placez pas de cartes de crédit ou d'autres supports de stockage magnétiques à proximité de l'appareil, car vous risqueriez d'effacer les données qu'ils contiennent.

### Appareils médicaux

Les appareils qui utilisent des transmissions par fréquences radioélectriques, notamment les téléphones sans fil, peuvent nuire au fonctionnement des appareils médicaux insuffisamment protégés. Consultez un médecin ou le fabricant de l'appareil médical pour déterminer s'il est correctement protégé contre les fréquences radioélectriques externes. Éteignez votre appareil lorsque le règlement affiché vous demande de le faire. Les centres hospitaliers ou de santé peuvent utiliser des appareils sensibles aux radiofréquences externes.

### Appareils médicaux implantés

Les fabricants d'appareils médicaux recommandent de garder une distance minimale de 15,3 centimètres (6 pouces) entre un téléphone cellulaire et un appareil médical intra-corporel, par exemple un stimulateur cardiaque ou un défibrillateur, afin d'éviter les interférences entre les deux appareils. Voici quelques conseils à l'intention des porteurs de tels appareils :

- Maintenez toujours une distance d'au moins 15,3 centimètres (6 pouces) entre l'appareil médical et votre téléphone cellulaire.
- Ne transportez pas le téléphone dans une poche à la hauteur de la poitrine.
- Tenez votre téléphone cellulaire contre l'oreille du côté opposé à l'appareil médical.

- Éteignez le téléphone si, pour une raison ou pour une autre, vous soupçonnez qu'il perturbe le fonctionnement de votre appareil médical.
- Respectez les directives du fabricant de l'appareil médical intra-corporel.

Pour toute question concernant l'utilisation de votre téléphone sans fil en conjonction avec votre appareil médical intra-corporel, communiquez avec votre médecin.

### Prothèses auditives

Certains appareils sans fil peuvent perturber le fonctionnement des prothèses auditives.

Cet appareil est conforme aux dispositions de la FCC concernant la compatibilité avec les prothèses auditives. Ces dernières exigent un microphone de cote M3 ou supérieure. La cote M de votre appareil est indiquée sur l'emballage. Les cotes M plus élevées indiquent généralement un niveau d'émission plus faible, ce qui augmente les chances que l'appareil soit compatible avec certaines prothèses auditives. Certaines prothèses sont mieux protégées que d'autres contre les interférences. Veuillez consulter votre ORL pour qu'il détermine si votre prothèse auditive fonctionnera avec cet appareil. Vous trouverez également des renseignements supplémentaires à ce sujet sur le site [www.nokiaaccessibility.com](http://www.nokiaaccessibility.com) (en anglais seulement).

Paramètres pour les utilisateurs de prothèses auditives à sélecteur T.

Cet appareil est conçu pour accepter une connexion directe avec une prothèse auditive à sélecteur T. Lorsque les deux appareils sont activés et connectés, cela vous permet d'utiliser votre téléphone par l'intermédiaire de la prothèse auditive. La qualité sonore dépend du type de prothèse utilisé. Vous devriez tester l'appareil en activant les paramètres pour prothèse auditive afin de déterminer si cela améliore la qualité du son. L'utilisation d'une prothèse auditive à sélecteur T augmente la consommation d'énergie et réduit la durée de la pile.

### Véhicules

Les signaux radio peuvent nuire au fonctionnement des dispositifs électroniques automobiles qui sont mal installés ou insuffisamment protégés (par exemple, les systèmes électroniques d'injection de carburant et de freinage antibloquage, les régulateurs de vitesse électroniques et les sacs gonflables). Pour de plus amples renseignements à ce sujet, communiquez avec le fabricant de votre véhicule ou de ses accessoires.

L'installation, l'entretien et la réparation d'un appareil dans un véhicule ne doivent être confiés qu'à des techniciens compétents. Une installation ou un entretien mal exécutés peuvent s'avérer dangereux et invalider la garantie. Vérifiez

régulièrement si les appareils sans fil de votre véhicule sont bien installés et fonctionnent correctement. Ne rangez pas et ne transportez pas de liquides ou de gaz inflammables, ni d'explosifs dans le même compartiment que l'appareil, ses pièces ou ses accessoires. N'oubliez pas que les sacs gonflables se déploient avec beaucoup de force. Ne placez pas votre appareil ou ses accessoires dans l'aire de déploiement d'un sac gonflable.

Éteignez votre appareil avant de monter à bord d'un avion. L'utilisation d'un appareil sans fil à bord d'un avion peut perturber le fonctionnement de l'avion et peut s'avérer illégale.

### Environnements à risques d'explosion

Éteignez votre appareil dans tout endroit où il y a un risque d'explosion. Respectez tous les panneaux d'avertissement. Dans de tels endroits, une étincelle peut provoquer une explosion ou un incendie et entraîner des blessures graves, voire mortelles. Éteignez votre appareil dans les points de ravitaillement en carburant, comme les stations-service. Veillez à respecter les restrictions qui s'imposent dans les dépôts et les centres de stockage et de distribution de carburant, les usines de produits chimiques et les zones de dynamitage. Les zones où il y a un risque d'explosion ne sont pas toujours identifiées clairement. Elles comprennent notamment les zones où il est recommandé d'arrêter le moteur de votre véhicule, les cales de navires, les installations de transfert ou d'entreposage de produits chimiques et les zones où l'air contient des produits chimiques ou des particules telles que du grain, de la poussière ou des poudres métalliques. Pour vérifier si cet appareil peut être utilisé en toute sécurité à proximité de véhicules qui utilisent de l'essence ou du gaz liquéfié (p. ex. du propane ou du butane), communiquez avec leur fabricant respectif.

### Appels d'urgence

**Important :** Cet appareil fonctionne au moyen de signaux radio, de réseaux sans fil, de réseaux terrestres et de fonctions programmées par l'utilisateur. Si votre appareil prend en charge les appels par Internet (aussi appelés « appels Internet »), activez les fonctions d'appel par Internet et par réseaux cellulaires. Si ces fonctions sont toutes deux activées, votre appareil peut tenter d'effectuer des appels d'urgence tant par le réseau cellulaire que par celui de votre fournisseur d'appels par Internet. Prenez note que les connexions ne peuvent être garanties en toutes circonstances. Ne vous fiez jamais exclusivement à un appareil cellulaire pour les communications essentielles comme les urgences médicales.

Pour faire un appel d'urgence :

- 1 Si l'appareil est éteint, allumez-le. Assurez-vous que la puissance du signal est adéquate. Selon votre type de service, il se peut que vous deviez aussi faire ce qui suit :

- Insérer une carte SIM, si votre appareil en exige une.
  - Désactiver certaines restrictions d'appel qui pourraient être actives dans votre appareil.
  - Changer votre profil du mode vol ou hors ligne à un profil actif.
- 2 Appuyez sur la touche de fin autant de fois que nécessaire pour vider l'écran et préparer l'appareil pour les appels.
  - 3 Entrez le numéro officiel d'urgence en vigueur dans la région. Les numéros d'urgence peuvent varier d'une région à l'autre.
  - 4 Appuyez sur la touche de conversation.

Lorsque vous faites un appel d'urgence, donnez tous les renseignements nécessaires, de la façon la plus précise possible. Votre téléphone cellulaire peut constituer le seul moyen de communication sur le lieu d'un accident. Ne mettez jamais fin à la communication avant que le personnel de sécurité ne vous dise de le faire.

### Renseignements sur la certification (SAR)

**Cet appareil sans fil est conforme à la réglementation en vigueur en matière d'exposition aux fréquences radioélectriques.**

Votre appareil est également un émetteur-récepteur radio. Il a été conçu de sorte à ne pas dépasser les limites d'exposition aux radiofréquences recommandées dans les directives internationales en vigueur. Ces directives s'appuient sur des normes élaborées par l'organisation scientifique indépendante ICNIRP (International Commission on Non-Ionizing Radiation Protection) et comprennent des marges de sécurité visant à assurer la sécurité de tous, indépendamment de l'âge et de l'état de santé.

Les normes d'exposition applicables aux appareils mobiles utilisent une unité de mesure appelée « taux d'absorption spécifique » (en anglais, specific absorption rate, SAR). Les directives de l'ICNIRP fixent la limite SAR à 2,0 W/kg en moyenne par dix grammes de tissu. Les tests relatifs à la limite SAR sont basés sur les positions normales d'utilisation alors que le téléphone émet à la puissance certifiée maximale sur toutes les bandes de fréquences testées. Il se peut que le niveau SAR réel d'un appareil en fonctionnement soit inférieur à la valeur maximale, car celui-ci n'utilise que la puissance requise pour se connecter au réseau. La valeur varie en fonction d'un certain nombre de facteurs; par exemple, la distance qui vous sépare d'une station de base du réseau.

Pour cet appareil, la valeur SAR la plus élevée mesurée contre l'oreille en fonction des exigences de l'ICNIRP est de 0,77 W/kg.

L'utilisation d'accessoires peut faire varier les valeurs SAR. Les valeurs SAR varient en fonction des exigences de chaque pays en matière de test et de rapport ainsi que de la bande du réseau utilisée. Vous trouverez des renseignements supplémentaires concernant les valeurs SAR dans les spécifications de chaque téléphone sur le site [www.nokia.com](http://www.nokia.com).

Votre appareil respecte également les exigences en matière d'exposition aux radiofréquences établies par la Federal Communications Commission (É.-U.) et Industrie Canada. Ces exigences définissent la valeur SAR limite à 1,6 W/kg en moyenne par gramme de tissu. Pour ce produit, la valeur SAR la plus élevée mesurée au cours d'essais standard d'utilisation contre l'oreille a été de 1,24 W/kg et au niveau du corps, de 0,51 W/kg.

**Index****A**

accessoires	19
affichage	16
appels	10
applications	22

**C**

carte SIM	5, 7
code d'accès	9
code de sécurité	9
Codes PUK	9
composition abrégée	10
configuration	19
courriel	13

**E**

écouteurs	6
écrire du texte	10
enregistreur vocal	21
entrée de texte traditionnelle	11
entrée prédictive de texte	11

**I**

information sur le service d'assistance Nokia	9
Internet	23

**J**

jeux	22
------	----

**M**

menu du fournisseur de services	19
messagerie	
— messages audio	14
messagerie instantanée	14
messages audio	14
messages flash	14
mode hors ligne	7

mode numérique	10
modes d'entrée de texte	10
mot de passe	9

**N**

navigateur	23
NIP	9
numéro du centre de messages	12

**O**

organiseur	23
------------	----

**P**

paramètres	16
— affichage	16
— configuration	19
— configuration initiale	19
— date	16
— heure	16
— sonneries	16
— téléphone	18
pièces	6
pile	
— charge	5
profils	16

**R**

raccourcis	16
registre d'appels	15
ressources d'assistance	9

**S**

sonneries	16
-----------	----

**T**

touches	6
---------	---

**V**

verrouillage clavier	7
verrouiller le clavier	7

**W**

Web	23
-----	----

---

© 2009 Nokia. Tous droits réservés.

Nokia, Nokia Connecting People et Navi sont des marques de commerce ou des marques déposées de Nokia Corporation. La mélodie Nokia est une marque sonore de Nokia Corporation. Les autres noms de produits et de sociétés mentionnés dans le présent document sont des marques de commerce ou des appellations commerciales de leurs propriétaires respectifs.

Il est interdit de reproduire, de transférer, de distribuer ou de stocker une partie ou la totalité du contenu du présent document, sous quelque forme que ce soit, sans l'autorisation écrite préalable de Nokia. Nokia pratique une politique de développement continu. Nokia se réserve le droit d'apporter des modifications et des améliorations à tout produit mentionné dans le présent document sans avis préalable.



Inclut le logiciel du protocole de chiffrement ou de sécurité RSA BSAFE de RSA Security.



Java et tous les noms des marques Java sont des marques de commerce ou des marques déposées de Sun Microsystems, Inc.

Ce produit fait l'objet d'une licence MPEG-4 Visual (i) pour un usage personnel et non commercial en relation avec l'information encodée conformément au standard MPEG-4 Visual par un consommateur, pour une utilisation personnelle et non commerciale, et (ii) pour un usage avec Des produits MPEG-4 vidéo fournis par un prestataire détenteur d'une licence. Aucune licence n'est accordée pour toute autre utilisation ni ne devrait être interprétée à de telles fins. Des renseignements supplémentaires, notamment des renseignements portant sur les utilisations promotionnelles, internes et commerciales, sont disponibles auprès de MPEG LA, LLC. Sur le Web : <http://www.mpegla.com>.

DANS LA MESURE OÙ LES LOIS EN VIGUEUR LE PERMETTENT, NOKIA NE PEUT EN AUCUN CAS ÊTRE TENUE RESPONSABLE DE TOUTE PERTE DE DONNÉES OU DE REVENU AINSI QUE DE TOUT DOMMAGE PARTICULIER, INCIDENT, CONSÉCUTIF OU INDIRECT.

LE CONTENU DU PRÉSENT DOCUMENT EST FOURNI « TEL QUEL ». SOUS RÉSERVE DES LOIS APPLICABLES, AUCUNE GARANTIE SOUS QUELQUE FORME QUE CE SOIT, EXPLICITE OU IMPLICITE, Y

COMPRIS, MAIS SANS S'Y LIMITER, LES GARANTIES IMPLICITES DE QUALITÉ MARCHANDE ET D'ADÉQUATION À UN USAGE PARTICULIER, N'EST ACCORDÉE QUANT À L'EXACTITUDE, À LA FIABILITÉ OU AU CONTENU DU PRÉSENT DOCUMENT. NOKIA SE RÉSERVE LE DROIT DE MODIFIER LE PRÉSENT DOCUMENT OU DE LE RETIRER SANS AVIS PRÉALABLE.

La disponibilité des produits, des services et des applications connexes peut varier selon les régions. Pour toute question à ce sujet ou concernant la langue des produits, veuillez communiquer avec votre détaillant Nokia. Cet appareil peut contenir des marchandises, des technologies ou des logiciels assujettis aux lois et règlements sur l'exportation en vigueur aux États-Unis et dans d'autres pays. Il est interdit d'exporter ce produit en contravention de la loi.

Il se peut que certaines applications tierces incluses dans l'appareil aient été créées par des personnes ou des entités n'ayant ni affiliation ni lien avec Nokia. Nokia ne possède ni les droits d'auteur ni les droits de propriété intellectuelle de ces applications. Par conséquent, Nokia n'assume aucune responsabilité quant à leur soutien technique, leur fonctionnalité ou l'information qu'elles contiennent. Nokia n'offre aucune garantie concernant les applications tierces.

EN UTILISANT CES APPLICATIONS, VOUS RECONNAISSEZ QU'ELLES SONT FOURNIES TELLES QUELLES SANS AUCUNE GARANTIE, EXPLICITE OU IMPLICITE, DANS LA MESURE DES LOIS EN VIGUEUR. VOUS RECONNAISSEZ EN OUTRE QUE NI NOKIA NI SES SOCIÉTÉS AFFILIÉES NE CONSENTENT AUCUNE REPRÉSENTATION OU GARANTIE, EXPLICITE OU IMPLICITE, NOTAMMENT, MAIS SANS S'Y LIMITER, LES GARANTIES DE TITRE, DE QUALITÉ MARCHANDE OU D'ADÉQUATION À UN USAGE PARTICULIER, NI NE DÉCLARENT QUE LE LOGICIEL NE CONTREVIENT À AUCUN BREVET, DROIT D'AUTEUR, MARQUE DE COMMERCE OU AUTRE.

#### AVIS DE LA FCC ET D'INDUSTRIE CANADA

Votre appareil peut nuire à la réception des téléviseurs et des radios (s'il est utilisé à proximité des récepteurs, par exemple). La FCC et Industrie Canada peuvent exiger que vous cessiez d'utiliser votre téléphone si vous ne parvenez pas à éliminer l'interférence. Si vous avez besoin d'assistance, communiquez avec un centre de service de votre région. Cet appareil est conforme aux dispositions de la section 15 du règlement de la FCC. Son utilisation est assujettie aux deux conditions suivantes : 1) Ce dispositif ne doit pas causer d'interférence nuisible; et 2) ce dispositif doit accepter toute interférence reçue, y compris l'interférence qui pourrait causer un fonctionnement non désiré. Toute modification ou altération non autorisée par Nokia risque d'annuler les droits de l'utilisateur de se servir de cet appareil.

9216502/Version 1 FR-CA